

Montagehandleiding en gebruiksaanwijzing

Avers

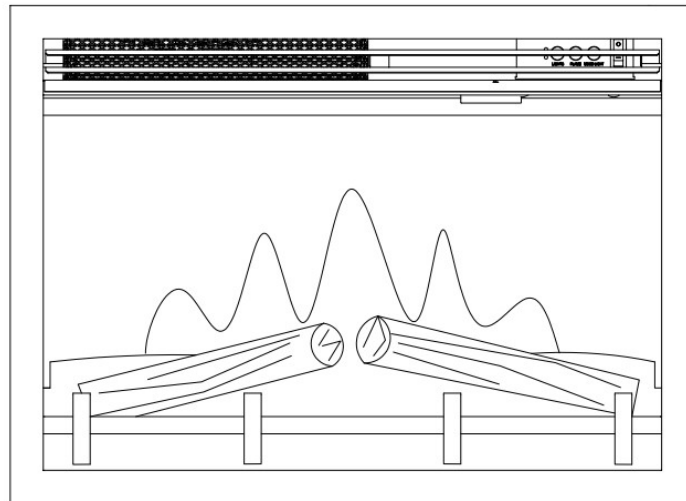

Elektrische inzethaard (LED) met afstandsbediening

Belangrijk:

Lees deze montagehandleiding en gebruiksaanwijzing zorgvuldig door, voordat u de haard plaatst en in gebruik neemt.

De handleiding moet bij de elektrische haard worden bewaard. In geval van verkoop aan derden moet deze handleiding worden meegeleverd.

In geval van onjuist gebruik of het niet volgen van de veiligheidsvoorschriften wordt iedere aansprakelijkheid afgewezen en zal de garantie niet van toepassing zijn.

Voor hulp of aanvullende informatie neem contact op met een erkende monteur, helpdesk of uw aankoopadres.

Belangrijke veiligheidsinstructies

Bij gebruik van de elektrische haard, moeten de voorzorgsmaatregelen altijd opgevolgd worden om het risico van brand, elektrische schokken en schade aan persoon te voorkomen. De voorzorgsmaatregelen zijn:

- De elektrische haard moet worden aangesloten op een (geaard) stopcontact. De netspanning moet overeenkomen met de elektrische haard.
- Schakel de elektrische haard pas in totdat het goed is geïnstalleerd, zoals beschreven in de handleiding.
- Plaats de elektrische haard op minstens 1 meter afstand van de meubelen, gordijnen en andere brandbare materialen.
- Laat de elektrische haard nooit branden terwijl u weg bent.
- Laat de elektrische haard nooit aangesloten op het stroomnet terwijl u weg bent.
- De elektrische haard is bedoeld voor huishoudelijk gebruik en mag niet worden gebruikt voor industriële doeleinden.
- Gebruik de elektrische haard niet met een beschadigde stekker of snoer, na een storing, na een val of op enige wijze is beschadigd. Controleer regelmatig of het snoer geen beschadigingen heeft.
- Niet gebruiken met een beschadigde snoer.
- Reparaties aan de elektrische haard mag alleen door een erkende monteur worden uitgevoerd.
- Laat het netsnoer niet draaien onder tapijten, karpetten etc.
- Zorg ervoor dat het netsnoer nooit over scherpe randen gaat of in aanraking komt met hete oppervlakten of in de knop komt.
- Als het netsnoer is beschadigd, dan moet het netsnoer worden gerepareerd door de fabrikant, erkende service center of erkende monteur.
- Dek de elektrische haard nooit af. Oververhitting is het resultaat als de haard per ongeluk wordt bedekt.
- Dompel het product nooit in water andere vloeistoffen.
- Gebruik de elektrische haard nooit in een omgeving met een bad, een douche of zwembad.
- Gebruik de elektrische haard niet met natte handen.
- Gebruik de elektrische haard niet buiten.
- Gebruik de elektrische haard niet op of in de buurt met hete oppervlakten.
- De elektrische haard mag pas schoon gemaakt worden, als de elektrische haard is ontkoppeld van het netstroom/stopcontact. En als de elektrische haard volledig is afgekoeld.
- Maak de elektrische haard nooit schoon met agressieve schoonmaakmiddelen.
- Gebruik nooit accessoires die niet zijn aanbevolen door de Livin'Flame. Het kan gevaar opleveren voor de gebruiker of schade aan de elektrische haard.
- Deze elektrische haard is niet bedoeld voor gebruik door personen (inclusief kinderen) met een lichamelijke, zintuigelijk of geestelijke beperking. Of gebrek aan ervaring of kennis, tenzij er toestemming is gegeven voor gebruik door een persoon die verantwoordelijk is voor hun veiligheid.
- Het gebruik van de haard door kinderen is verboden. Kinderen hebben toezicht nodig om ervoor te zorgen dat ze niet met de elektrische haard spelen.
- Sluit de elektrische haard niet aan op een tijdschakelaar of een stroomvoorziening die regelmatig in- en uitschakelt door een programma.
- Zorg ervoor dat de stekker altijd bereikbaar blijft

Technische gegevens

Model no..... Avers EF119B
Voedingsspanning230-240 V AC, 50 Hz
Maximaal verbruik.....2000 Watts
Verbruik van vlameffect..... 6 W (LED 2,4W + motor voor vlam 4W)
Verbruik van mood light.....DC12V, Max 3.12W, 0.26A

Warmte opbrengst:

Nominale warmteopbrengst(Pnom) 2KW
Minimale warmteopbrengst (stand 1) (indicative) (Pmin)1KW
Maximale warmteopbrengst (stand 2) (Pmax)..... 2KW

Electriciteitsverbruik (zonder warmteopbrengst):

At nominal heat output (elmax)..... 12.5W
At minimum heat output (elmin)..... 12.0W
standby mode (elSB)..... 0.49W

Afmetingen

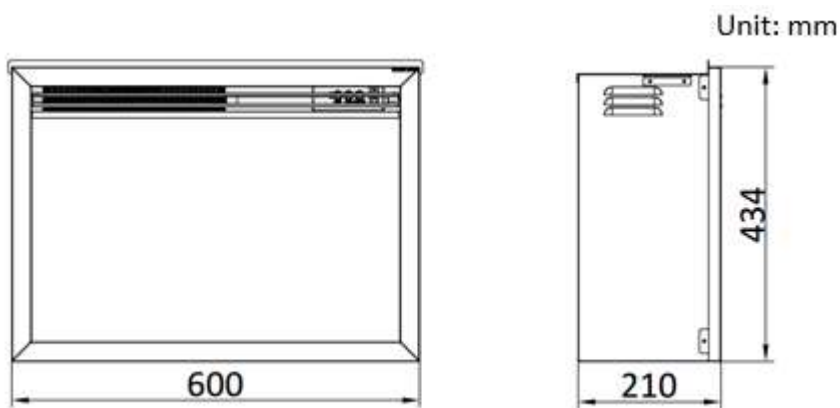







Start

- Haal de elektrische haard uit de doos.
- Verwijder alle verpakking.
- Plaats de verpakking in de doos om op te bewaren of om veilig te verwijderen.

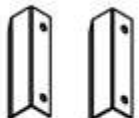
Inhoud van de doos

- De elektrische haard
- Schroeven en decoratieve beugels
- Afstandsbediening
- Gebruiksaanwijzing

 Remote Handset (1)	 Side decorative bracket (2)	 Instruction (1)	 Handle (2)
 Screw ST4*12 (4)	 Screw ST4*8 (8)	 AAA Battery (2)	

Advies voordat u gaat monteren

- Bewaar de originele verpakking totdat alle onderdelen zijn gecontroleerd en geteld aan de hand van de onderdelenlijst.
- Neem de elektrische haard niet in gebruik als 1 of meer onderdelen nat zijn. Laat de onderdelen onmiddellijk door een erkende monteur inspecteren en eventueel onderdelen laten vervangen.
- Kleine kinderen op afstand houden voor en tijdens het monteren. De kleine kinderen niet in aanraking laten komen met de onderdelen.
- Uw nieuwe elektrische haard kan vrijwel overal in huis worden geïnstalleerd. Echter, bij het kiezen van een locatie moeten de algemene instructies zorgvuldig worden gelezen en gevolgd. Voor het beste resultaat, installeer de elektrische haard niet in direct zonlicht.

Gereedschap

- Kruiskopschroevendraaier

Installatie

- Het is aanbevolen dat minstens 2 of meer mensen de elektrische haard installeren.
- Zet de elektrische haard pas aan nadat het apparaat goed is aangesloten en de instructies volledig zijn gelezen.
- Plaats de elektrisch inzethaard niet direct op een tapijt. Dit om verkleuring te vermijden veroorzaakt door de hitte of blokkade in de luchtafvoer.
- De elektrische haard moet in de buurt worden geplaatst bij een geschikt stopcontact. Het stopcontact moet gemakkelijk toegankelijk zijn.

Monteer met de vier schroeven de zijsteunen aan de haard. Na het bevestigen van de zijsteunen kan de haard vanaf de achterzijde in de schouw worden geplaatst. Bevestig de haard met vier schroeven aan de schouw.

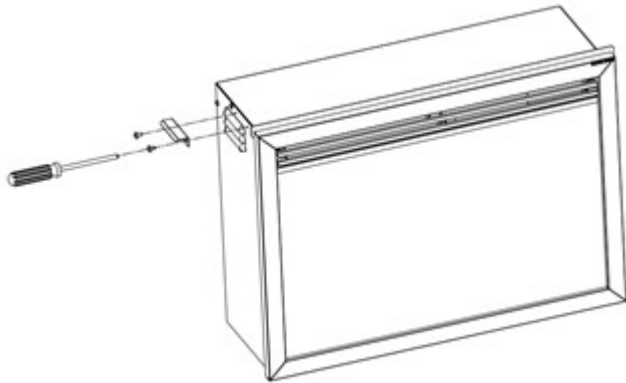

Plaats de lange zijsteunen als op de volgende afbeelding op de inzethaard

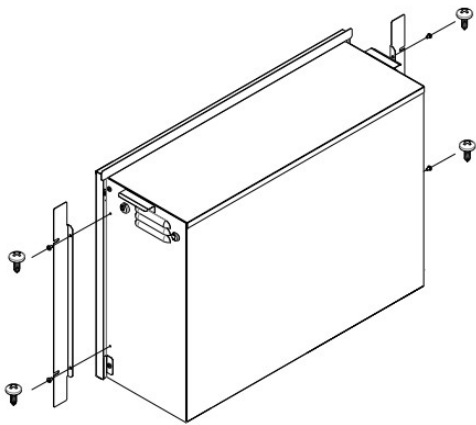

Installeer de inzethaard altijd vanaf de achterzijde in een schouw
Gebruik alleen de meegeleverde schroeven om de haard te installeren

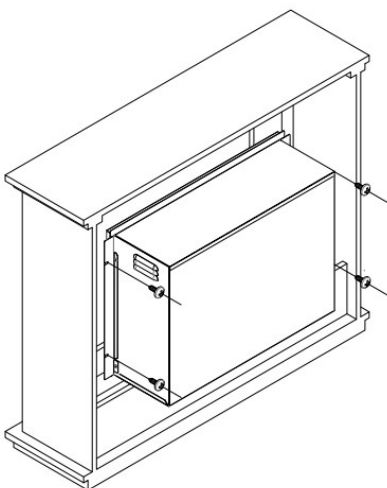

Connect de led verlichting van de schouw Safien met de inzethaard

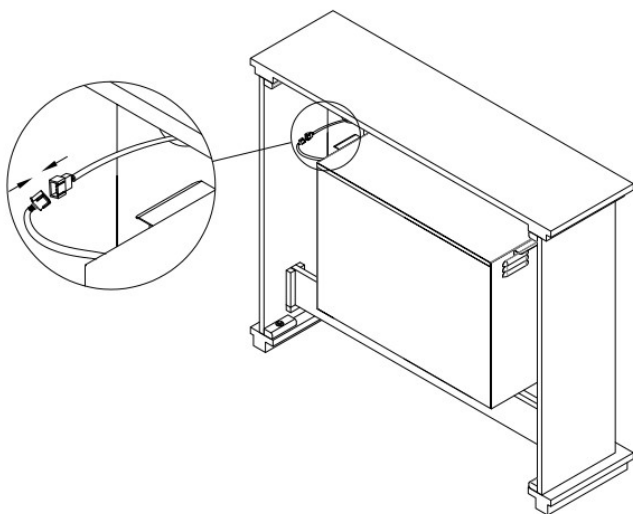

Gebruiksaanwijzing

De elektrische haard kan worden bediend door de schakelaars aan de voorzijde van de elektrische haard of met de meegeleverde afstandsbediening.

Zodra de elektrische haard is aangesloten op een geaard stopcontact, kan de Aan/Uit schakelaar worden ingeschakeld. Een pieptoon zal te horen zijn op het moment dat wordt ingeschakeld.

Gebruiksaanwijzing handmatige bediening

- Handmatige Aan/Uit schakelaar: Deze schakelaar zet de elektrische haard aan/uit. De Aan/Uit schakelaar moet 'Aan' staan, om andere knoppen en afstandsbediening te laten functioneren.
- Flame knop: Door het indrukken van de vlam knop kan je de vlameffecten kiezen.
- Op de afstandbediening zitten meer functies dan op het apparaat zelf
- Moodlight, hiermee kan je de extra verlichting op de schouw bedienen

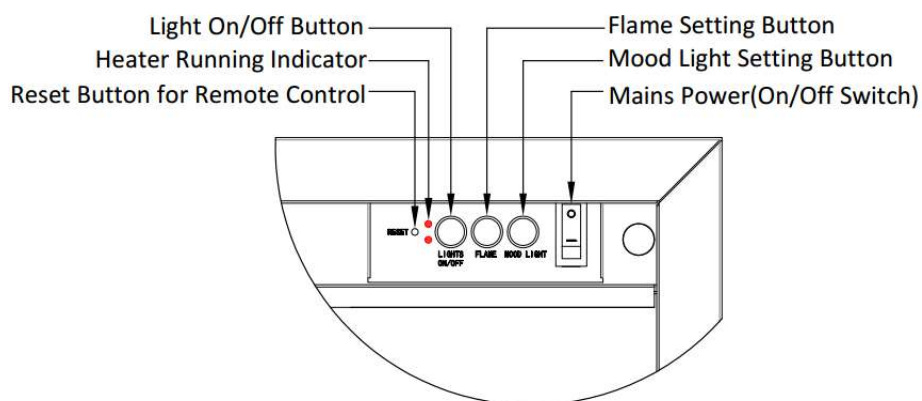

Gebruiksaanwijzing afstandsbediening

- Zorg ervoor dat de batterij correct is geïnstalleerd in de afstandsbediening.
- Het effectieve bereik van de afstandsbediening is tot 4 meter.

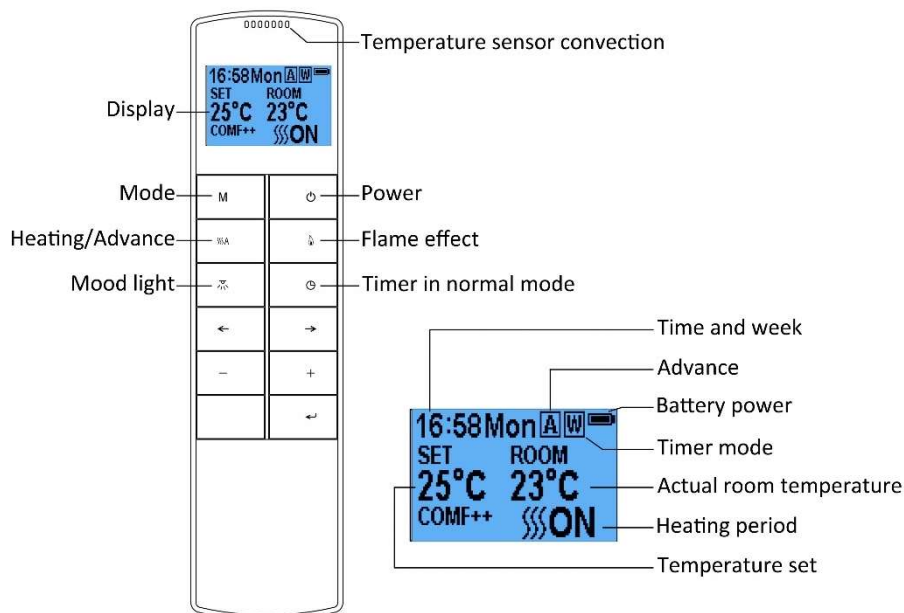

Belangrijk! Dit is een afstandsbediening met thermostaat. De afstandsbediening dient ten alle tijden in dezelfde ruimte te zijn als waar de haard zich bevindt en geplaatst worden op een vlakke ondergrond.

De communicatie frequentie tussen de afstandsbediening en haard is automatisch vooringesteld. Mocht de verbinding zijn verbroken volg dan stap 3.2.24

Standby functie afstandsbediening

3.2.1 Het display rechts geeft het beeld aan als de afstandsbediening in standby staat.



Aan- uit zetten van de haard

3.2.2 Druk op om de haard met het vlameffect aan te zetten of om de haard uit te zetten.

3.2.3 Druk om de haard met het vlameffect aan of uit te zetten met de dagelijks of wekelijkse modus.

Vlameffect

3.2.4 Druk om de vlaminstellingen aan te passen

3.2.5 Druk op '←' en '→' knop op een van de drie vlaminstellingen te selecteren

3.2.6 Druk op '+' en '-' knop om een van de 5 vlam intensiteiten te selecteren of uit te zetten.

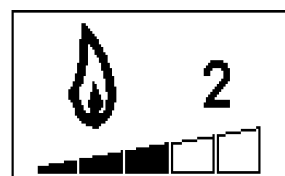

Moodlight

3.2. Druk op de knop om in het menu achtergrondverlichting te komen

3.2.8 Druk op '←' en '→' om een van de 13 verschillende achtergrond kleuren te selecteren

3.2.9 Druk op '+' en '-' knop om een van de 5 licht intensiteiten te selecteren op uit te zetten.

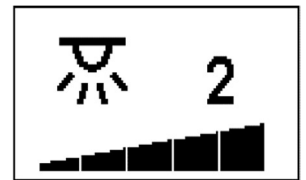

Standaard instellingen

3.2.10 De standaard instellingen zijn de fabrieksinstellingen. Als deze niet zijn ingesteld druk dan op de **M** knop totdat het de **N** in beeld komt in de rechterbovenhoek.

3.2.11 Druk op '+' en '-' knop om de temperatuur instellingen te wijzigen. U kunt het beste de volgende insteltemperaturen kiezen van 17°C tot 25°C.



3.2.12 Druk op de knop **☺ A** om de warmtefunctie in of uit te schakelen, **☺ ON**, **☺ OFF** staat nu onderin het display



Belangrijk: de warmtefunctie schakelt zich automatisch uit zodra de gewenste temperatuur in de ruimte is bereikt.

Instellen van datum, tijd en comfortable temperatuur

3.2.13 Druk op **⏻** om de afstandsbediening in te schakelen. Hou de knop **M** voor 3 seconden ingehouden.

3.2.14 Druk op '←' en '→' knop om de dag, tijd en de comfortable temperatuur in te stellen. Het cijfer wat wordt aangepast wordt in de display gemarkeerd.

3.2.15 Door op de knoppen '+' en '-' button te klikken wordt het cijfer aangepast

- Tijdzone – 24 uurs systeem
- Selecteer de comfort warmte tussen de 15 en 25 graden
- U kunt kiezen tussen Celcius en graden Fahrenheit

Dagelijkse timer functie

3.2.16 De volgende tijdszone zijn de standaard instellingen, deze kunt u des gewenst aanpassen.

06:00 tot 08:30

17:00 tot 22:00

3.2.17 Druk op **M** tot **D** komt te voorschijn in de rechter bovenhoek van het display. Dan komt u in het menu van de dagelijkse timer functie.

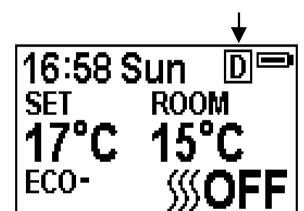

3.2.18 Houdt de knop **⏻** voor **6 seconden vast** om het dagelijkse timer menu te openen. Je kunt maximaal drie tijdmenu's instellen.

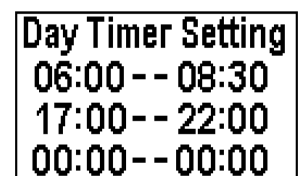

- Druk '←' of '→' om te kiezen voor uren en minuten, druk '+' or '-' om de tijd in te stellen.
- Minuten kunnen worden verhoogd of verlaagd met 15 minuten per druk op de knop.
- Houdt **⏻** 3 seconden ingedrukt of wacht 10 seconden om te bewaren en om het timer menu te verlaten.

Aanpassen van de temperatuur

3.2.19 Druk op '+' of '-' knop om te temperatuur desgewenst te verhogen of te verlagen.

- ECO betekent 2°C lager dan de ingestelde comfortable temperatuur, ECO- betekent 4°C lower, COMF+ betekent 2°C hoger, COMF++ betekent 4°C hoger.

3.2.20 Om de dagelijkse timer functie te controleren, druk op .

3.2.21 Als de verwarmingsfunctie uitgezet dient te worden is het noodzakelijk om eerst weer naar de normale modus terug te gaan. Daarna kan de warmtefunctie worden uitgezet.

Adaptieve startregeling

3.2.22 Volgens de ingestelde temperatuur zal de haard automatisch de warmtefunctie inschakelen. Als voorbeeld de gewenste temperatuur is 23 graden Celcius om 18:00 uur. De haard zal dan automatisch om 17:30 worden ingeschakeld om de kamer om 18:00 uur 23 graden te laten zijn.

Detectie van ramen open

3.2.23 Als de afstandsbediening veel luchtstroom detecteert zal deze de waarschuwing 'raam' open geven. De warmtefunctie wordt dan automatisch ingeschakeld.



Instellen van frequentie tussen haard en afstandbediening

3.2.24 De onderstaande bewerkingen moeten worden uitgevoerd voor het programmeren, wanneer wordt overgeschakeld naar een nieuwe afstandsbediening of als het apparaat niet kan worden bediend door de afstandsbediening:

- Houd de reset-knop op het apparaat gedurende 3 seconden ingedrukt (penpunt kan nodig zijn) tot u 3 korte pieptonen hoort van het apparaat, laat dan de knop los.
- Druk op de knop op de afstandsbediening, het programmeren is voltooid als u een lang geluidssignaal hoort van het apparaat.

3.2.25 Het resetten van de code voor afstandsbediening is noodzakelijk als het apparaat verkeerd werkt of de afstandsbediening niet correct werkt.

- Open de achterklep van de afstandsbediening.
- Druk op de Reset-knop op de afstandsbediening.
- Volg de stappen 3.2.24

De thermische uitschakeling opnieuw instellen

3.2.26 Het apparaat is uitgerust met een elektronische veiligheidscontrole (E.S.). Dit is een veiligheidsinrichting die het vuur uitschakelt als het apparaat om welke reden dan ook oververhit raakt, b.v. wanneer deze is afgedekt. Als de kachel stopt met werken terwijl het vlammeffect normaal blijft werken, betekent dit dat de elektrische veiligheidscontrole is ingesteld. De E.S regeling kan pas opnieuw worden ingesteld nadat het apparaat is afgekoeld en het apparaat is gereset. Opnieuw instellen van de elektronische veiligheidscontrole gaat als volgt:

3.2.27 Schakel het apparaat uit (handmatige aan / uit-schakelaar) en laat het ongeveer 10-15 minuten uitgeschakeld.

- 3.2.28 Verwijder elke obstructie van de uitlaat van de ventilatorkachel of ventilatorbladen, enz.
Zorg ervoor dat de stroomtoevoer wordt losgekoppeld terwijl de stekker in het stopcontact zit.
- 3.2.29 Schakel het apparaat en de elektronische veiligheidscontrole zal opnieuw worden ingesteld.
- 3.2.30 Controleer of het apparaat correct werkt.

DEEL 4: ONDERHOUD



Waarschuwing: Voordat onderhoud en/of het schoonmaken aan de buitenzijde van de elektrische haard, moet de stekker uit het stopcontact worden gehaald. De elektrische haard even laten afkoelen.

4.1 AFSTANDBEDIENING

Volle batterij

Halfvolle batterij

Batterijen zijn leeg en dienen direct vervangen te worden

Na 1 jaar wordt het aangeraden om de batterijen te vervangen. In de afstandsbediening gaan AAA batterijen. Breng lege batterijen naar een inzamelpunt

Reiniging van de elektrische haard

U kunt de buitenkant van de open haard met een zachte, vochtige, niet-pluizende doek. Gebruik geen schoonmaakmiddelen of gepolijste producten. Voor het verwijderen van vingerafdrukken of andere vlekken op de voorzijde glazen paneel, gebruik dan een zachte, vochtige, pluïsvrije doek met een goede kwaliteit huishoudelijke glasreiniger. De voorste ruit moeten altijd volledig worden gedroogd met een schone, niet-pluizende doek of papieren handdoek.



Let op: Gebruik geen schuurmiddelen op het glazen paneel. Spuit geen vloeistoffen direct op elk oppervlak van het toestel.



Waarschuwing: een erkende monteur moet het onderhoud uitvoeren.

4.3 Milieu



Gooi elektrische apparaten als ongesorteerd afval, gebruiken gescheiden inzameling faciliteiten. Raadpleeg uw lokale overheid voor informatie over de collectie-systemen beschikbaar. Indien elektrische apparaten worden gestort of stortplaatsen, kunnen gevaarlijke stoffen lekken in het grondwater en komen in de voedselketen, beschadiging van uw gezondheid en welzijn. Bij het vervangen van oude apparaten door nieuwe, wordt de winkelier wettelijk verplicht om terug te nemen uw oude apparaat voor desinvesteringen ten minste kosteloos.



Deze haard voldoet aan de veiligheidsnormen EN 60335-1 en EN 60335-2-30 die betrekking hebben op de essentiële vereisten van de laagspanningsrichtlijn 2014/35 / EU en de EMC-normen EN 55014-1; EN 55014-2; EN 61000-3-2 en EN 61000-3-3, die de essentiële vereisten van de Europese elektromagnetische compatibiliteit 2014/30 / EU en de RED-normen EN300220-2, EN301489-1, EN301489-3 en EN6247 dekt, die de essentiële eisen dekt vereisten van de Europese Radioapparatuurrichtlijn 2014/53 / EU.

GIMEG Nederland B.V. – Strijkviertel 27 – 3454 PH – De Meern – The Netherlands

Control PCB	Remote Control Receiver	Remote Control Transmitter
Hardware: RC01-040A01 Software: 20171024	Hardware: RF290B V1.2	Frequency: ASK/OOK 433.92MHZ Maximum transmit power: 10mW Hardware: RF290A-TX-V1.3 Software: RF290A_C_V0.6.0.hex

Assembly instructions and operating manual

Avers

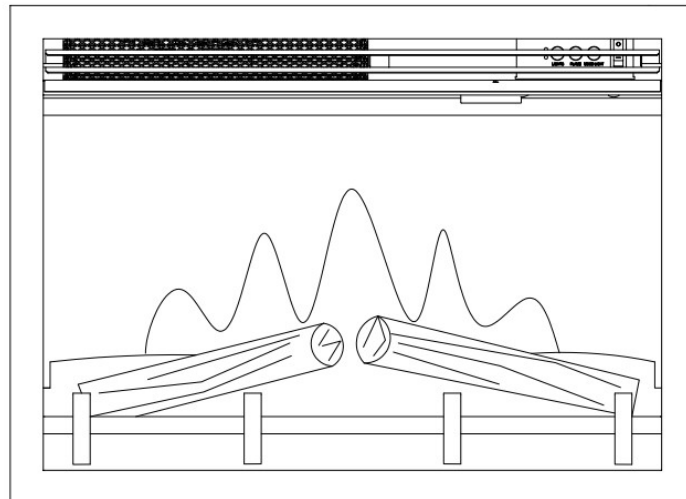

Electric insert fire (LED) with remote

Important:

Please read the instructions and manual carefully before installation or use of the electric fire and retained for future reference.

This manual is part of the device and should be stored with it. In case of sale to a third party, these instructions for use should be supplied with the product.

Liability will not be accepted and the warrant shall not apply in cases of improper use or failure to follow the safety instructions.

For assistance or additional information, contact a qualified technician, help desk, or sales address.ENG-2

Important safety instructions

- 1.1 Read all of the instructions carefully before using the appliance.
- 1.2 For indoor use only. This appliance is not suitable for use outside the house and only suitable for well insulated spaces or occasional use.
- 1.3 Do not use this appliance in the immediate surroundings of a bath, a shower or a swimming pool.
- 1.4 Do not use this fire as a free-standing appliance. It must always be fixed to the wall, fireplace mantel, floor etc.
- 1.5 This fire must not be located immediately below a socket-outlet.
- 1.6 This appliance must be earthed.
- 1.7 This appliance must not be supplied through an external switching device, such as a timer, or connected to the circuit that is regularly switched on and off by utility in order to avoid a hazard due to the inadvertent resetting of the thermal cut out.
- 1.8 If the power cord is damaged, it must be repaired by the manufacturer, its authorised service centre or professional person.
- 1.9 The meaning of  figure in marking is DO NOT COVER. Warning: in order to avoid overheating, do not allow the appliance to be covered or let the air inlet/outlet become obstructed. Please note the warning symbol on the appliance (see above).
- 1.10 To reduce the risk of fire, keep textiles, curtains, or any other flammable material a minimum distance of 1 meter from the air outlet.
- 1.11 Keep the power cord away from hot surfaces and hot conditions. Do not route the power lead in front of the appliance.
- 1.12 Do not use this fire in rooms that have explosive gas in them (for example petrol), or if you are using solvents, glue, aerosol spray or in flammable paints, as these may catch fire.
- 1.13 This appliance can be used by children aged from 8 years and above and persons with reduced physical, sensory or mental capabilities or lack of experience and knowledge if they have been given supervision or instruction concerning use of the appliance in a safe way and understand the hazards involved.
- 1.14 Children and vulnerable people must be supervised at all times when using this appliance, as some parts can become very hot and cause burns.
- 1.15 Do not use this appliance in small rooms when they are occupied by persons not capable of leaving the room on their own, unless constant supervision is provided.
- 1.16 Children aged from 3 years and less than 8 years only can switch on/off the appliance provided that it has been placed or installed in its intended normal operating position and instructions and supervisions concerning the safe way of the use of the appliance are offered.
- 1.17 Cleaning and user maintenance shall not be made by children without supervision.
- 1.18 This appliance shall not be played with by children.
- 1.19 Children of less than 3 years should be kept away unless continuously supervised.
- 1.20 Keep the power plug accessible after installation.

Technical Specifications

Model No.: Avers EF119B

Supply Voltage: AC 230-240V 50Hz

Maximum power consumption: 2KW

Power for flame effect: 5.2W (LED 1.2W + Motor for flame 4W)

Power for mood light: DC12V, Max 3.12W, 0.26A

Heat Output:

Nominal heat output (Pnom): 2KW

Minimum heat output(indicative) (Pmin): 1KW

Maximum continuous heat output (Pmax): 2KW

Auxiliary Electricity Consumption:

At nominal heat output (elmax): 12.5W

At minimum heat output (elmin): 12.0W

In standby mode (elSB): 0.49W

Type of heat output / room temperature control

Single stage heat output and no room temperature control	No
Two or more manual stages, no room temperature control	No
With mechanic thermostat room temperature control	No
With electronic room temperature control	Yes
Electronic room temperature control plus day timer	Yes
Electronic room temperature control plus week timer	Yes

Other Control Options

Room temperature control, with presence detection	No
Room temperature control, with open window detection	Yes
With distance control option	No
With adaptive start control	Yes
With working time limitation	No
With black bulb sensor	No

Appliance dimensions

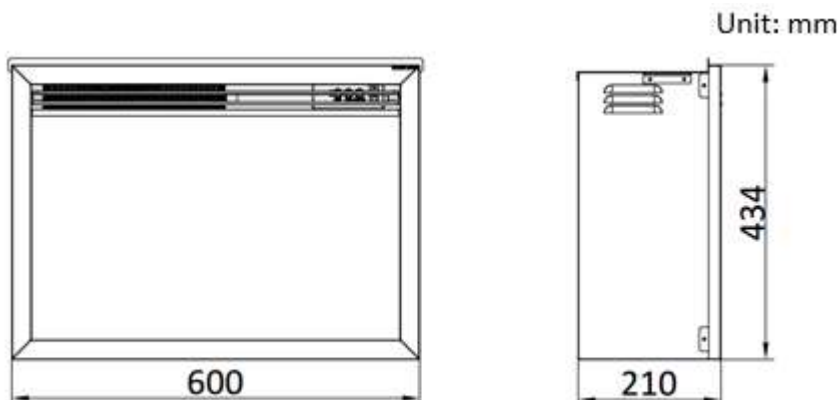







Getting started

- Remove the appliance from the box.
- Remove any packaging from the product.
- Place the packaging inside the box and either store or dispose of safely.

Contents of Carton

- Electric fireplace
- Fixing screws and side decorative brackets
- Remote control
- Instruction Manual

 Remote Handset (1)	 Side decorative bracket (2)	 Instruction (1)	 Handle (2)
 Screw ST4*12 (4)	 Screw ST4*8 (8)	 AAA Battery (2)	

Helpful Advice Before Fitting

- Please retain all packaging until you have checked and counted all the parts and the contents of the fixing pack against the parts list.
- Do not use this appliance if any part has been under water. Immediately call a qualified service technician to inspect and to replace any part of the electrical system if necessary.
- Keep little children away before and during installation. Be aware that the little children do not be in contact with the parts.
- The electric fireplace can be installed almost anywhere in your home. Please, read and follow the instructions carefully by choosing a location. For the best result, install the electric fireplace not in direct sunlight.

Tools required

- Magnetic Phillips Screw Driver

Installation

Locating the Appliance

Your new electric fireplace may be installed virtually anywhere in your home. However, when choosing a location ensure that the general instructions are followed.

5.1 For best results, install out of direct sunlight.

5.2 The appliance should be connected to an earthed electrical outlet and it must be easily accessible to allow disconnection.

Installing the Appliance



- Install this appliance from the back of the mantel in order to not scratch the mantel bottom panel.
- Only use screws supplied with this appliance in order not to damage mantel.

5.3 Take out the handles and ST₄×8 screws, fix the handles in the correct position as shown below for both sides

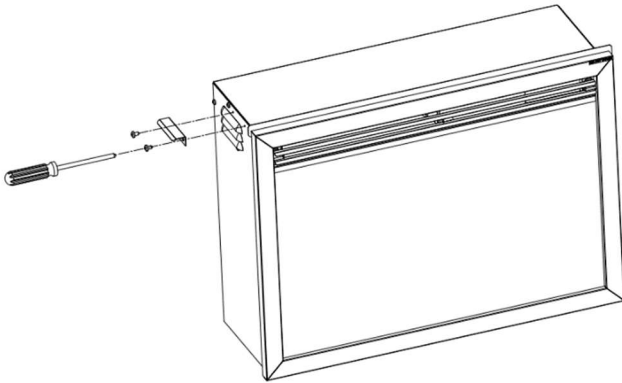

5.4 Take out side decorative brackets and ST₄×8 screws, fix the side decorative brackets in the correct position as shown below paying attention to the direction.

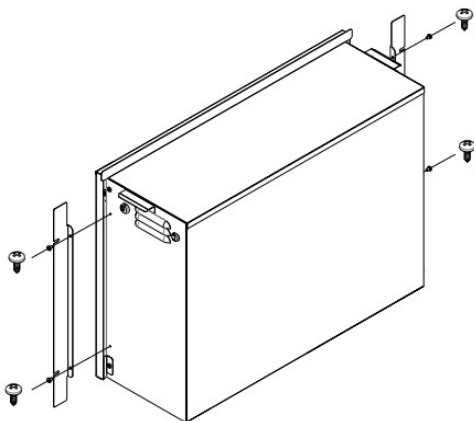

This appliance can be fitted to 2 arrangements

5.4 Fitting with mantle model No. Safien

5.4a Install insert from the back of mantel, use 4pcs ST₄×12 screws to fix insert to mantel.

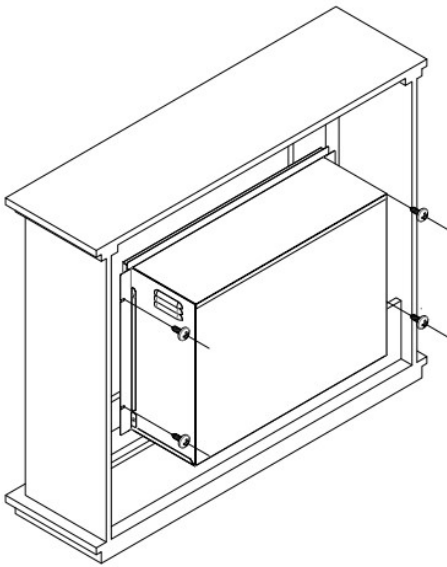

5.4b Connect the mood light.

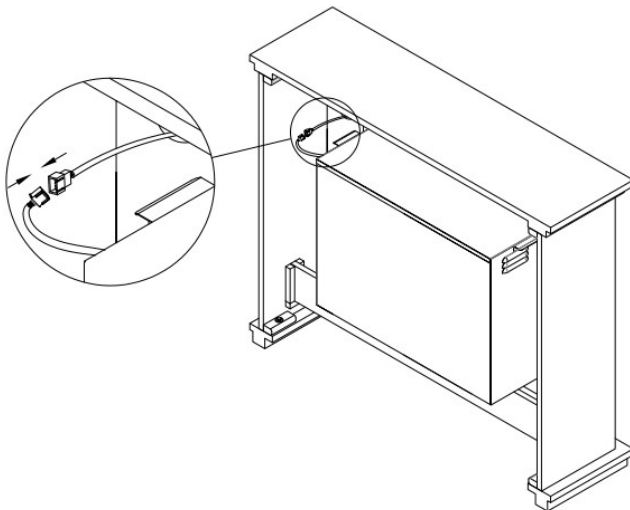

Follow the installation instruction packed with Safien for more details of mantel.

NOTE: Compatible mood lights are available from Gimeg Nederland B.V.. Other makes may not be suitable, and will void warranty.

Operating instructions

WARNING! Do not operate the appliance if it is damaged or has malfunctioned. If you suspect the appliance is damaged or has malfunctioned call a qualified service engineer to inspect the appliance, and replace any part of the electrical system if necessary, before reuse.

WARNING! To reduce the risk of fire, keep textiles, curtains, or any other flammable material a minimum distance of 1 meter from the air outlet.

MAKE SURE the plug fits tight in the outlet. Faulty wall outlet connections or loose plugs can cause the outlet to overheat.

Do not disconnect the power at the mains supply whilst the appliance is running. Use the functions on the remote to turn the fire off and ensure the mains switch has been moved to the off position before disconnecting.

PREPARATION BEFORE USE

6.1 The appliance can be operated by both remote control and the manual controls on the appliance.

NOTE: To use both remote and manual functions the manual on/off switch must be in 'ON' position. In order to prevent the product becoming too hot, there is 10s delay when turning on the heater and a 10s delay when turning off the heater fan.

Batteries

Ensure that the handset batteries are new and inserted correctly.

Main Power Switch

6.2 The mains power switch is located on the control panel located on the right-hand side of the heater box.

6.3 Switch ON (—) before operating either the remote or manual controls.

6.4 A long beep is heard to indicate the fire is ready for use.

Operating by manual control panel

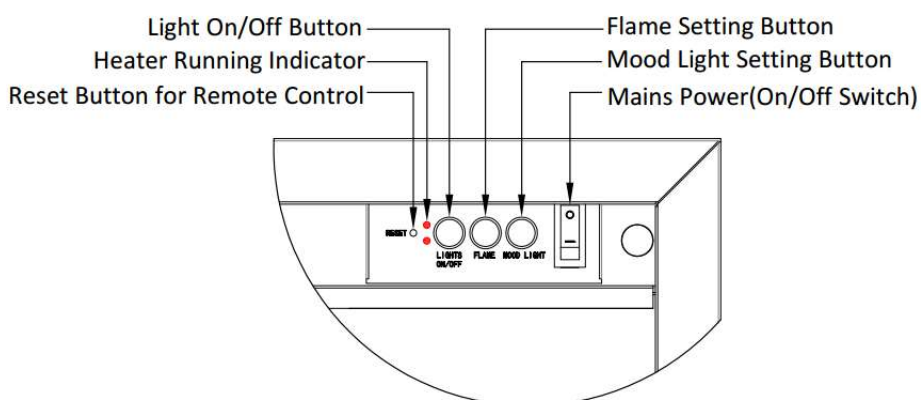

NOTE: The manual button controls basic functions, not a full range of controls. Use the remote hand set to carry out all functions.

6a.1 The manual buttons are located at the upper right of the appliance.

6a.2 Press "LIGHTS ON/OFF" to turn on or turn off both the flame and mood light at the same time.

6a.3 Press "FLAME" button to select the colour of flame (3 kinds) or return to the OFF position.

6a.4 Press "MOOD LIGHT" button to select the colour of mood light (13 kinds), colour-cycle mode or return to the OFF position.

NOTE: The controls on appliance will lose the memory for all function settings when the switch is set to the Off Position.

When the remote runs out of power or when you change the batteries, only the flame function will lose memory and will not affect the timer settings, however, the clock may need adjusting.

Operating by Remote Handset

- Make sure the battery is installed properly in the remote control.
- The effective range of the remote control is up to 4 meters or 13 feet.

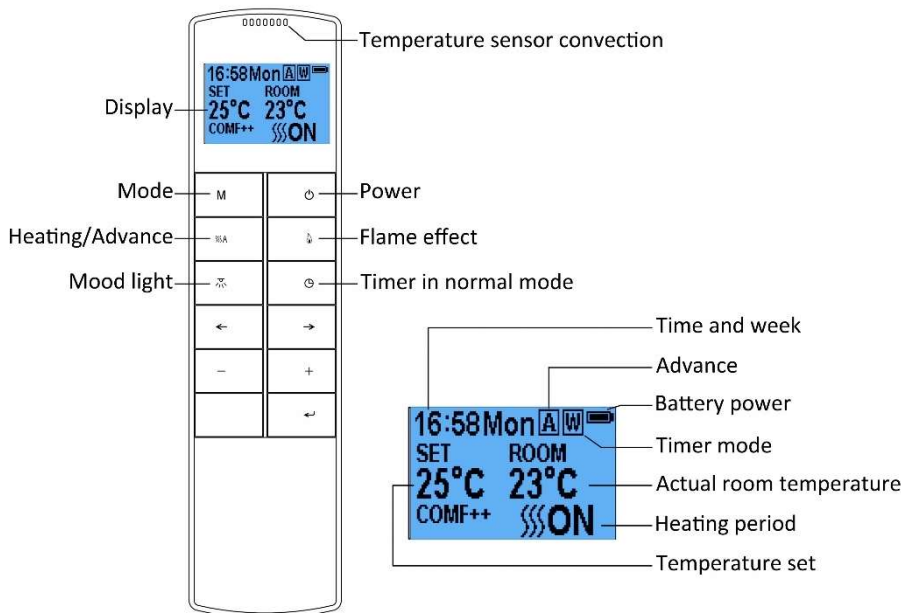

NOTE: This is thermostatic remote control. The remote should be in the same room as fireplace and placed on a flat surface. It must be placed away from the fire so the hot air will not blow on it and affect thermostatic reading.

The communication frequency between the fire and remote has already been set up. If you cannot use the remote with the fire, please follow instructions Step.3b.34 to initiate this connection in point.

Standby for Remote Handset

3b.1 The screen shown to the right is when the remote handset is in standby condition.



Turn on/off

3b.2 Press  to turn on the flame effect, turn off flame effect and heater when in normal mode.



3b.3 Press  to turn on/off the flame effect under daily and weekly timer mode.

Flame Effect

3b.4 Press  to enter the flame effect adjustment screen.

3b.5 Press the '←' and '→' button to select the 3 kinds of flame effect.

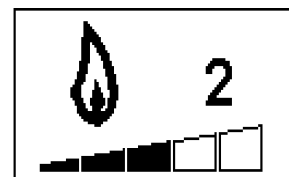

3b.6 Press the '+' and '-' button to select the 5 brightness of flame effect and OFF settings.



Normal Mode

3b.10 Normal control mode is factory set. If it is not, then press **M** button until the logo  shows up at the upper right corner of the screen.

3b.11 Press the '+' and '-' button to adjust the setting temperature from 17°C to 25°C by 2 intervals.

3b.12 Press  **A** button to turn on/off heat,  ON、 OFF will show at the lower of the screen.

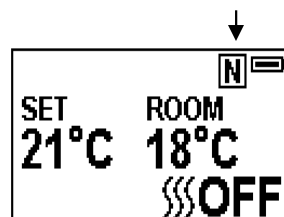

NOTE: It is normal for the fan heater to stop running for periods of time. This happens because the room temperature is at or above the temperature set on the remote control. The heater indicator will be turned off after 10s if you have the flame ON. The heater indicator will stay ON if you use the heating function only.

Count Down Timer

NOTE: This setting is only for normal mode. It allows the appliance to go into standby after a set period of time.

3b.13 Press  to cycle through the settings from Off and 0.5 hours to 9 hours. The timer logo and time will show on the screen. **The heater must be in the ON position.**

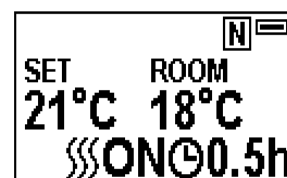

The heater can be automatically run by using daily timer and weekly timer on the remote.

Set up Day, Time and Comfortable temperature

3b.14 Press  to turn on the remote handset. Hold the button **M** for 3 seconds to enter the setting screen.

3b.15 Press the '←' and '→' button to choose Day, Time or your comfortable temperature. The character selected will be highlighted.

3b.16 Pressing the '+' and '-' button will adjust the number.

- Time: 24-hour system
- Select your comfortable temperature from 15-25°C.
- Temperature unit: °C、°F

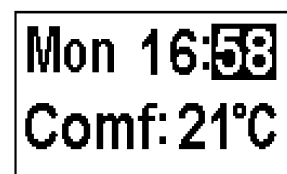

Daily Timer Heating

3b.17 The following are preset heating periods, which can be altered if desired.

06:00 until 08:30

17:00 until 22:00

3b.18 Press **M** until **D** shows at the upper right corner of the screen, then enter the daily timer heating mode.

3b.19 Hold the arrow symbol button  for **6 seconds** to enter the daily timer setting. Max 3 timed heating periods per day.

- Press ' \leftarrow ' or ' \rightarrow ' to choose hour or minute, press '+' or '-' to set the time.
- Minute will increase/decrease by 15 minutes per press.
- Hold  for 3 seconds or wait for 10 seconds to save and exit the heating time period setting.

3b.20 Adjusting the set temperature

- Press the '+' or '-' button to increase or decrease the temperature on the basis of your comfortable temperature setting.
- ECO means 2°C lower than your comfortable temperature setting, ECO- means 4°C lower, COMF+ means 2°C higher, COMF++ means 4°C higher.

3b.21 To check your daily timer settings, press .

3b.22 If heating needs to be turned off, it will be necessary to go back to the Normal Mode to turn off.

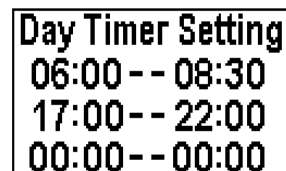
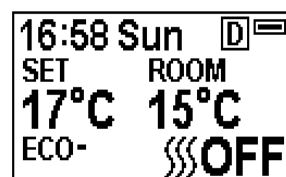

Week Timer Heating

3b.23 The following are preset heating periods, which can be altered if desired.

From Monday to Friday

06:00 until 08:30

17:00 until 22:00

From Saturday to Sunday

06:30 until 09:30

11:00 until 13:00

17:00 until 22:00

3b.24 Press **M** until **W** shows at the upper right corner of the screen, then enter the week timer heating mode.

3b.25 Hold  button for **6 seconds** to enter the week timer setting.

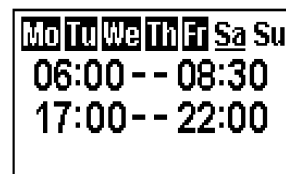
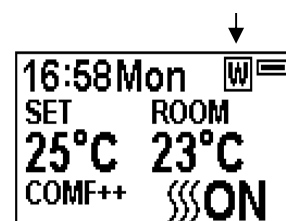

- Press ' \leftarrow ' or ' \rightarrow ' to move the cursor (a flashing underline), press the  button in the

corresponding week position to select (the character is highlighted) or cancel (the character is displayed normally) the current setting. Several days can be selected together.

- Press the '→' button to move the cursor to the time period setting area. Press '←' or '→' to choose hour or minute, press '+' or '-' to set the number.
- Max 3 heating periods for a day.
- Minute will increase/decrease by 15 minutes per press.
- Press the ↵ to set the heating time for the selected day(s) and return to the week line.
- Hold ↵ for 3s or wait for 10s to save and exit the heating time period setting.

Mo	Tu	We	Th	Fr	Sa	Su
06:30	--	--	09:30			
11:00	--	--	13:00			
17:00	--	--	22:00			

3b.26 Press ↵, '←' and '→' to check your week timer settings.

3b.27 If heating needs to be turned off, it will be necessary to go back to the Normal Control Mode to turn off.

Advance Mode

3b.28 Under the daily and week timer mode, Press ≡ A:

3b.29 To turn the heater off when the heater is on during a preset heating period.

3b.30 To turn the heater on when the heater is off in between preset heating periods.

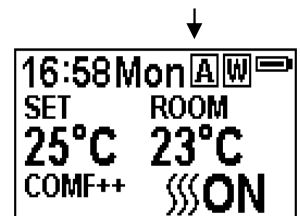

Adaptive Start Control

3b.31 According to room temperature and set temperature, the heater will automatically come on in time to heat the room to the set temperature at the set time. For example, if your timer is set to start at 18:00 and temperature is set to 23°C, the fire will come on at 17:30 to ensure the room is 23°C at 18:00.

Window Open Detection

3b.32 When the transmitter detects a rapid drop in room temperature, it will be judged as a window open, the warning icon will be displayed and the heating will be turned off automatically.

3b.33 After the indoor temperature has risen or a manual override of the warning (by operating remote control) has been done, the fire will return to normal working state.

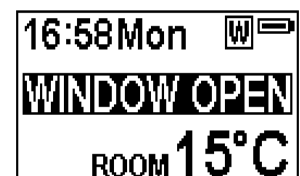

Set up the communication between the remote and appliance

3b.34 The below operations should be carried out before programming, when changing to a new remote or in the event the appliance cannot be controlled by the remote:

- Hold the reset button on the appliance for 3 seconds (pen point may be needed) until you hear 3 short beeps from the unit, release the button.
- Press the 🔌 button on the remote, the programming is finished when you hear 1 long beep from the appliance.

3b.35 Resetting the code for remote control is necessary if the appliance operates wrongly or the remote control does not operate correctly.

- Open the back cover of the remote control.
- Press the Reset button on remote handset.
- Follow the steps 6b.34





Resetting the Thermal Cut Out

- 3b.36 The appliance is fitted with an Electronic Safety Control (E.S.). This is a safety device, which switches off the fire if, for any reason, the appliance overheats, e.g. when covered. If the heater stops operating while the flame effect continues working normally, this indicates that the E.S. Control is in operation. The E.S. Control can only be re-set after the appliance has cooled down, and the appliance has been reset. Re-setting of the E.S. Control proceeds as follows:
- 3b.37 Switch off the appliance (Manual On/Off switch) and leave it off for approximately 10-15 minutes.
- 3b.38 Remove any obstruction to the fan heater outlet or fan blades etc. Make sure that the power supply is disconnected with the plug socket outlet while doing this.
- 3b.39 Switch on the appliance and the E.S. Control will be re-set.
- 3b.40 Ensure that the appliance is functioning correctly. If the E.S. Control operates again, the appliance should be checked by a competent electrician.

OTHERS

WARNING: Before any maintenance or cleaning of the exterior of the fireplace, the unit should be disconnected from the power supply until it is cool off.

Remote Handset Battery Replacement

- 7.1 When the batteries are at full power, the battery symbol will show 
- 7.2 When the batteries are half full, the battery symbol will show 
- 7.3 When the batteries are out of power and need replacing immediately, the battery symbol will show 
- 7.4 Battery replacement is recommended after 1 year. The batteries are 1.5V alkaline AAA, batteries.
- 7.5 Dispose of old batteries at an appropriate recycling facility.

Cleaning the Fireplace

Cleaning or polishing products are not recommended. Fingerprints or other marks on the front glass panel can be removed by a piece of soft, damp, lint-free cloth with a good quality household glass cleaner. The front glass panel should always be completely dried with a clean, lint-free cloth or paper towel.

CAUTION: Abrasive cleaners should not be used on the glass panel. Liquids should not be sprayed directly onto any surface of the unit.

Environment



Meaning of crossed –out wheeled dustbin:

Electrical appliances should not be disposed as unsorted municipal waste. Separate collection facilities should be used in the disposal of electrical appliances. Contact your local government for the information about the available collection systems. If electrical appliances are disposed of in landfills or dumps, hazardous substances can leak into the groundwater and get into the food chain, damaging your health and well-being. When old appliances are replaced by the new ones, it is a legal oblige for the retailer to take back the old appliance for disposals at least free of charge.



This fire complies with the Safety Standards EN 60335-1 and EN 60335-2-30 which covers the essential requirements of the Low Voltage Directive 2014/35/EU and the EMC standards EN 55014-1; EN 55014-2; EN 61000-3-2 and EN 61000-3-3 which covers the essential requirements of the European Electro Magnetic Compatibility 2014/30/EU, and the RED standards EN300220-2, EN301489-1, EN301489-3 and EN6247 which covers the essential requirements of the European Radio Equipment Directive 2014/53/EU.

Control PCB	Remote Control Receiver	Remote Control Transmitter
Hardware: RC01-040A01 Software: 20171024	Hardware: RF290B V1.2	Frequency: ASK/OOK 433.92MHZ Maximum transmit power: 10mW Hardware:RF290A-TX-V1.3 Software: RF290A_C_V0.6.0.hex

Montageanleitung und Gebrauchsanweisung

Avers

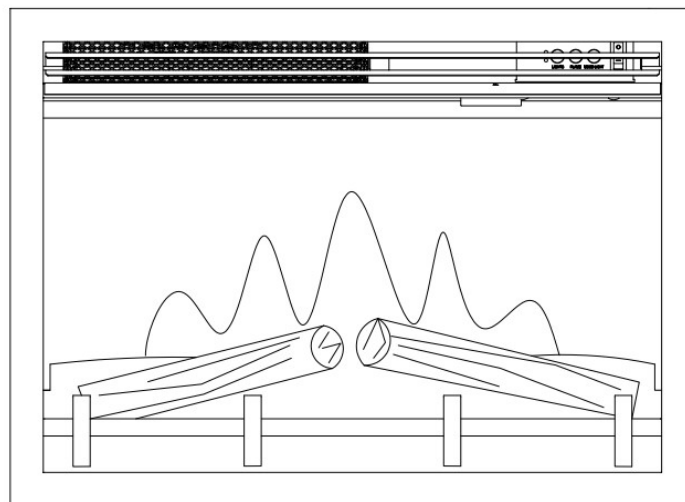

Elektrisches einfügen (LED) mit Fernbedienung

Wichtig:

Lesen Sie sich diese Montageanleitung und Gebrauchsanweisung sorgfältig durch, ehe Sie den Kamin installieren und in Gebrauch nehmen.

Die Anleitung muss in unmittelbarer Nähe des Elektrokamin aufbewahrt werden. Beim Weiterverkauf muss diese Anleitung mitgeliefert werden.

Bei nicht bestimmungsgemäßem Gebrauch oder Nichtbeachtung der Sicherheitsvorschriften ist jegliche Haftung ausgeschlossen und kann kein Anspruch auf Garantie gemacht werden.

Wenn Sie Hilfe oder weitere Informationen benötigen, wenden Sie sich bitte an einen anerkannten Servicetechniker, das Helpdesk oder Ihre Verkaufsstelle.

Wichtige Sicherheitsvorschriften

Beim Gebrauch des Elektrokamins müssen die Sicherheitsmaßnahmen immer eingehalten werden, um Brand, Stromschlägen und Personenschäden vorzubeugen. Diese Sicherheitsmaßnahmen sind:







- Der Elektrokamin muss an eine (geerdete) Steckdose angeschlossen werden. Die Netzspannung muss der für den Elektrokamin geltenden Netzspannung entsprechen.
- Der Elektrokamin darf erst dann eingeschaltet werden, wenn er wie in der Anleitung beschrieben richtig installiert ist.
- Zwischen dem Elektrokamin und Möbeln, Gardinen und anderem brennbarem Material muss ein Abstand von mindestens 1 m eingehalten werden.
- Lassen Sie den Elektrokamin nie unbeaufsichtigt brennen.
- Lassen Sie den Elektrokamin nie unbeaufsichtigt an das Stromnetz angeschlossen zurück.
- Der Elektrokamin ist für den häuslichen Gebrauch bestimmt und darf nicht zu industriellen Zwecken verwendet werden.
- Bei beschädigtem Stecker oder Kabel, nach einer Störung, nach einem Fall oder bei irgendwelchen Schäden am Gerät darf der Elektrokamin nicht verwendet werden. Überprüfen Sie das Kabel regelmäßig auf Beschädigungen.
- Wenn das Kabel beschädigt ist, darf der Kamin nicht verwendet werden.
- Reparaturen am Elektrokamin dürfen nur von einem anerkannten Servicetechniker durchgeführt werden.
- Lassen Sie das Netzkabel nicht verdreht unter Teppichen, Teppichböden usw. hindurch laufen.
- Das Netzkabel darf nie über scharfe Kanten laufen, mit heißen Oberflächen in Kontakt kommen oder verknotet sein.
- Wenn das Netzkabel beschädigt ist, muss es vom Hersteller, einem anerkannten Servicezentrum oder einem anerkannten Servicetechniker repariert werden.
- Decken Sie den Elektrokamin nie ab. Wenn der Kamin versehentlich bedeckt wird, führt dies zu Überhitzung.
- Tauchen Sie das Gerät nie in Wasser oder anderen Flüssigkeiten unter.
- Der Elektrokamin darf nie in einer Umgebung mit einer Badewanne, Dusche oder einem Schwimmbad verwendet werden.
- Der Elektrokamin darf nie mit nassen Händen verwendet werden.
- Der Elektrokamin darf nicht im Freien verwendet werden.
- Der Elektrokamin darf nicht auf oder in der Nähe von heißen Oberflächen verwendet werden.
- Bevor der Elektrokamin gereinigt werden darf, muss er erst vom Stromnetz bzw. von der Steckdose getrennt werden. Außerdem muss er erst völlig ausgekühlt sein.
- Reinigen Sie den Elektrokamin nie mit aggressiven Reinigungsmitteln.
- Verwenden Sie kein Zubehör, das nicht von Livin'Flame empfohlen wird. Dies kann für den Benutzer des Elektrokamins gefährlich sein oder Schäden am Kamin verursachen.
- Dieser Elektrokamin ist nicht für den Gebrauch durch Personen (einschließlich Kindern) mit einer körperlichen, sensorischen oder geistigen Behinderung oder fehlenden Erfahrungen und/oder Kenntnissen gedacht, außer wenn eine Person, die für ihre Sicherheit verantwortlich ist, ihre Zustimmung dazu erteilt hat.
- Es ist verboten, den Kamin von Kindern benutzen zu lassen. Kinder müssen beaufsichtigt werden, um sicherzustellen, dass sie nicht mit dem Elektrokamin spielen.
- Der Elektrokamin darf nicht an eine Zeitschaltuhr oder eine Stromquelle, die regelmäßig mittels eines Programms ein- und ausgeschaltet wird, angeschlossen werden.

Vorbereitung

- Nehmen Sie den Elektrokamin aus dem Karton.
- Entfernen Sie das gesamte Verpackungsmaterial.
- Legen Sie das Verpackungsmaterial zum Aufbewahren oder späteren sicheren Entsorgen in den Karton.

Inhalt des Kartons

- Elektrokamin
- Schrauben und dekorative Bügels
- Fernbedienung
- Gebrauchsanweisung

 Remote Handset (1)	 Side decorative bracket (2)	 Instruction (1)	 Handle (2)
 Screw ST4*12 (4)	 Screw ST4*8 (8)	 AAA Battery (2)	

Abmessungen

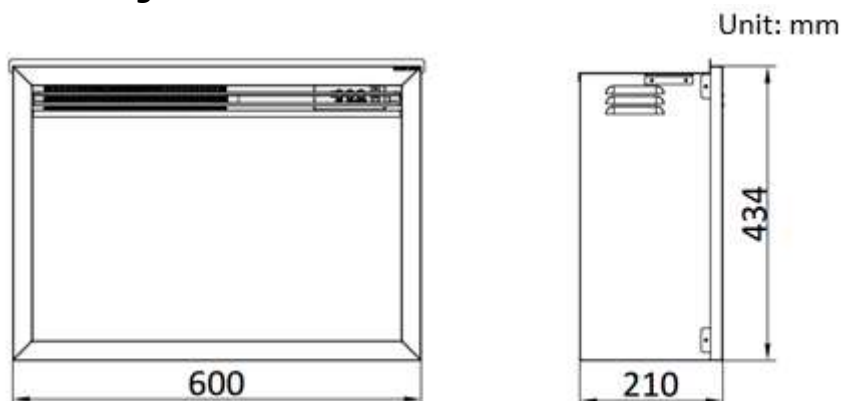

Hinweise vor Beginn der Montage

- Bewahren Sie die Originalverpackung auf, bis Sie alle Teile anhand der Teileliste überprüft und gezählt haben.
- Nehmen Sie den Elektrokamin nicht in Gebrauch, wenn ein oder mehrere Teile nass sind. Lassen Sie die betreffenden Teile unverzüglich von einem anerkannten Servicetechniker überprüfen und eventuell ersetzen.
- Lassen Sie kleine Kinder vor und während der Montage nicht in die Nähe kommen. Lassen Sie kleine Kinder nicht mit den Teilen in Berührung kommen.
- Ihr neuer Elektrokamin kann fast überall im Haus installiert werden. Bei der Auswahl des Standorts müssen jedoch die allgemeinen Anweisungen sorgfältig gelesen und befolgt werden. Das beste Ergebnis wird erzielt, wenn Sie den Elektrokamin nicht direkt in die Sonne hängen.

Werkzeug

- Kreuzschlitzschraubendreher

Installation

- Der Elektrokamin wird am besten von mindestens zwei Personen montiert.
- Schalten Sie den Elektrokamin erst ein, nachdem er ordnungsgemäß angeschlossen wurde und Sie sich die Anweisungen genau durchgelesen haben.
- Bringen Sie den elektrischen Kamineinsatz nicht direkt auf einem Teppich an, um Verfärbungen durch die Hitze oder einen blockierten Luftabzug zu vermeiden.
- Der Elektrokamin muss in der Nähe einer geeigneten Steckdose aufgehängt werden. Die Steckdose muss leicht zugänglich sein

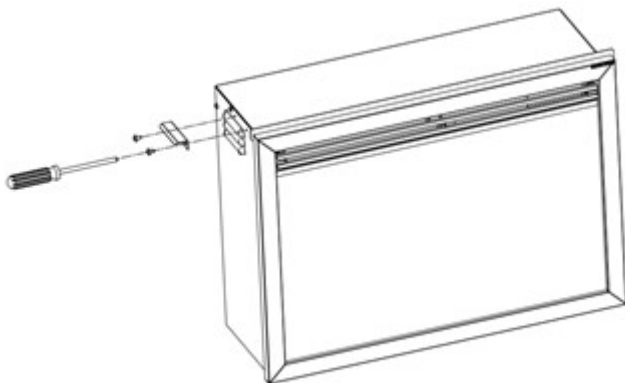

Dieses Gerät kann an 2 Anordnungen angebracht werden

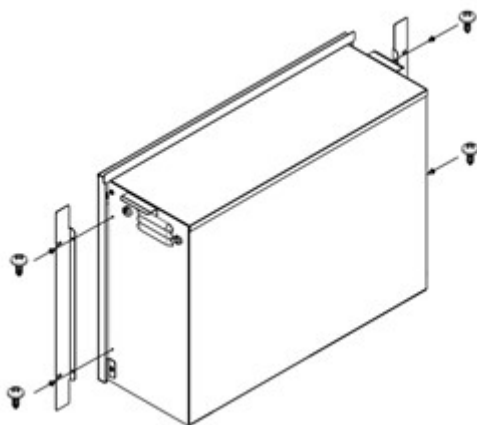

5.4 Montage mit Mantel Modell Nr. Safien

5.4a Installieren Sie das Feuer von der Rückseite des Kamins. Verwenden Sie 4 Stück M5 * 10 Schrauben und 4 Stück Unterlegscheiben, um das Feuer am Kamin zu befestigen.

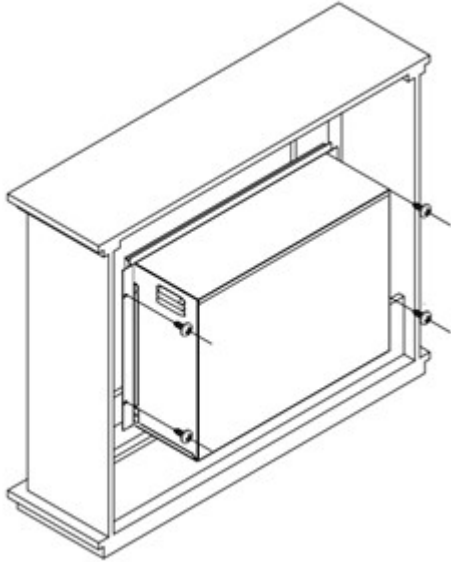

5.5 verbinde das Stimmungslicht

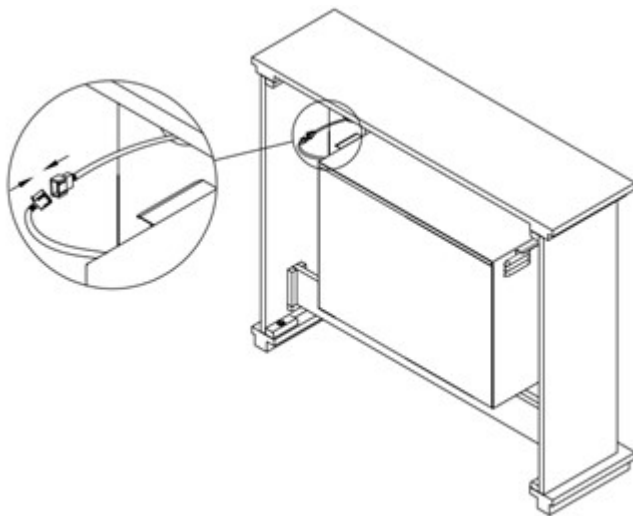

3.2 Anleitung Fernbedienung

- Vergewissern Sie sich, dass die Batterien richtig in die Fernbedienung eingelegt sind.
- Die effektive Reichweite der Fernbedienung beträgt bis zu 4 Meter.

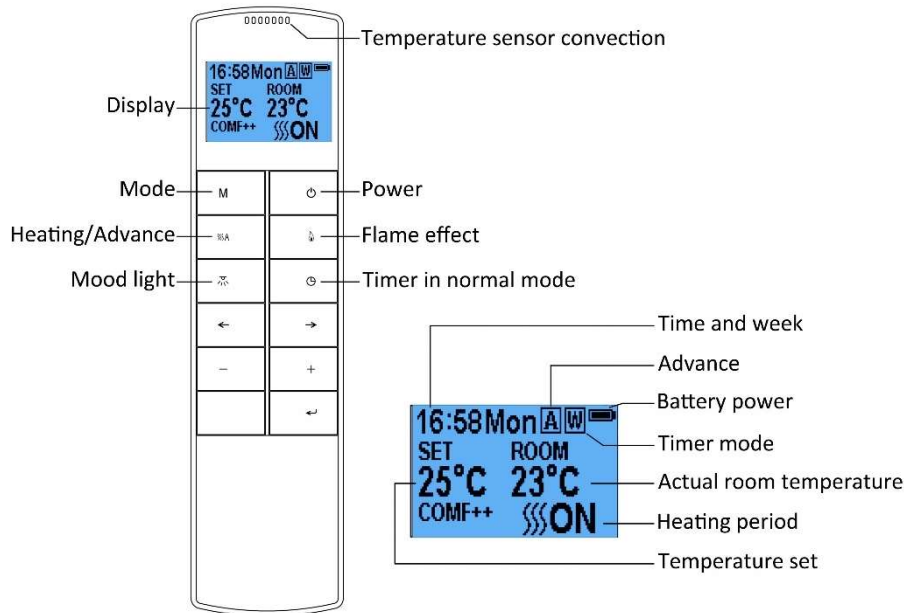

Wichtig! Dies ist eine Fernbedienung mit Thermostat. Die Fernbedienung sollte sich immer im selben Raum befinden, in dem sich der Kamin befindet und auf einer ebenen Fläche stehen.

Die Kommunikationsfrequenz zwischen Fernbedienung und Kamin wird automatisch voreingestellt. Wenn die Verbindung unterbrochen ist, befolgen Sie Schritt 3.2.24.

Stand-by-Funktion Fernbedienung

3.2.1 Auf dem Display links erscheint dieses Bild, wenn sich die Fernbedienung im Stand-by-Modus befindet.



Ein- und Ausschalten des Kamins

3.2.2 Drücken Sie auf , um den Kamin mit Flammeneffekt ein- oder auszuschalten.

3.2.3 Drücken Sie auf , um den Kamin mit Flammeneffekt im Tages- oder Wochenmodus ein- oder auszuschalten.

Flammeneffekt

3.2.4 Drücken Sie auf die  Taste, um die Flammeneinstellungen anzupassen.

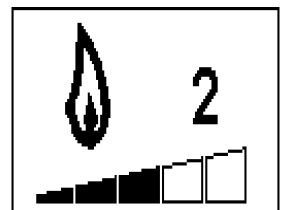

3.2.5 Drücken Sie auf die '←' und '→', um eine der drei Flammeneinstellungen zu wählen.

3.2.6 Drücken Sie auf die '+' und '-' Taste, um eine der 5 Flammenintensitäten auszuwählen oder auszuschalten.

Standardeinstellungen

3.2.10 Die Standardeinstellungen sind die Fabrikeinstellungen. Wenn diese nicht eingestellt sind, drücken Sie auf die **M** Taste, bis **N** in der rechten oberen Ecke im Display erscheint.

3.2.11 Drücken Sie auf die '+' und '-' Taste, um die Temperatureinstellungen zu ändern. Es ist am besten Einstelltemperaturen zwischen 17°C und 25°C zu wählen.

3.2.12 Drücken Sie auf die **⏏ A** Taste, um die Heizfunktion ein- oder auszuschalten, Im Display unten steht jetzt **⏏ ON**; **⏏ OFF** Wichtig: Die Heizfunktion schaltet sich automatisch ab, wenn die gewünschte Raumtemperatur erreicht ist.

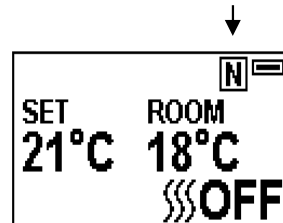

Einstellung von Datum, Uhrzeit und Komforttemperatur

3.2.13 Drücken Sie auf die **⏻** Taste, um die Fernbedienung einzuschalten. Halten Sie die **M** Taste 3 Sekunden eingedrückt.

3.2.14 Drücken Sie auf die '←' und '→' Taste, um den Tag, die Uhrzeit und die Komforttemperatur einzustellen. Die einzustellende Zahl wird im Display markiert.

3.2.15 Durch Anklicken der Schaltflächen '+' und '-' wird die Zahl eingestellt.

- Zeitzone - 24-Stunden-System
- Wählen Sie die Komforttemperatur zwischen 15 und 25 Grad.
- Sie können zwischen Celsius und Fahrenheit wählen.

Tägliche Timer-Funktion

3.2.16 Die folgenden Zeitzonen sind die Standardeinstellungen, die Sie bei Bedarf anpassen können.

06:00 bis 08:30 Uhr
17:00 bis 22:00 Uhr

3.2.17 Drücken Sie auf die **M** bis **D** Taste in der oberen rechten Ecke des Displays. Danach gelangen Sie in das Menü der täglichen Timer-Funktion.

3.2.18 Halten Sie die Taste **⏻** 6 Sekunden lang gedrückt, um das tägliche Timer-Menü zu öffnen. Sie können bis zu drei Zeitmenüs einstellen.

- Drücken Sie auf '←' or '→', um Stunden und Minuten auszuwählen, drücken Sie auf '+' oder '-', um die Uhrzeit einzustellen.
- Die Minuten können pro Knopfdruck um 15 Minuten erhöht oder verringert werden.
- Halten Sie die Taste 3 Sekunden lang gedrückt oder warten Sie 10 Sekunden, um das Timer-Menü zu speichern und zu verlassen.

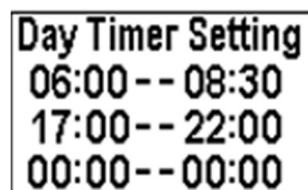
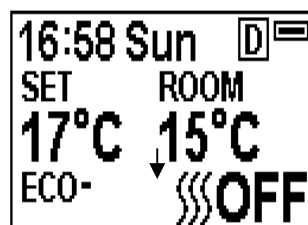

Einstellen der Temperatur

3.2.19

- Drücken Sie auf die '+' oder '-' Taste, um die Temperatur, falls gewünscht, höher oder niedriger einzustellen.
- ECO bedeutet 2°C unter der eingestellten Komforttemperatur, ECO- bedeutet 4°C niedriger, COMF+ bedeutet 2°C höher, COMF++ bedeutet 4°C höher.

3.2.20 Zur Überprüfung der täglichen Timer-Funktion, auf **⏻** drücken.

3.2.21 Soll die Heizfunktion deaktiviert werden, muss zuerst in den Normalbetrieb zurückgeschaltet werden. Die Heizfunktion kann dann abgeschaltet werden.

Adaptive Startreglung

3.2.22 Je nach eingestellter Temperatur schaltet der Ofen automatisch die Heizfunktion ein. Die gewünschte Temperatur beträgt z. B. um 18:00 Uhr 23 Grad Celsius. Der Kamin wird dann automatisch um 17:30 Uhr eingeschaltet, damit die Raumtemperatur um 18:00 Uhr 23 Grad ist.

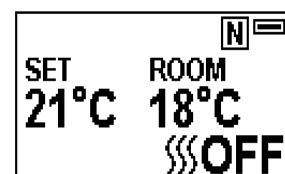

Erkennung von geöffnetem Fenster

3.2.23 Wenn die Fernbedienung viel Luftstrom erkennt, öffnet sie das „Warnfenster“. Die Heizfunktion wird dann automatisch eingeschaltet.



Einstellen der Frequenz zwischen Kamin und Fernbedienung

3.2.24 Die nachstehend aufgeführten Vorgänge sind vor der Programmierung, beim Umschalten auf eine neue Fernbedienung oder wenn das Gerät nicht über die Fernbedienung gesteuert werden kann, durchzuführen:

- Drücken und halten Sie die Reset-Taste am Gerät 3 Sekunden lang fest (Stiftspitze kann erforderlich sein), bis Sie 3 kurze Signaltöne vom Gerät hören, dann die Taste loslassen.
- Drücken Sie die Taste auf der Fernbedienung, die Programmierung ist abgeschlossen, wenn Sie einen langen Signalton vom Gerät hören.

3.2.25 Das Zurücksetzen des Codes für die Fernbedienung ist erforderlich, wenn das Gerät fehlerhaft arbeitet oder die Fernbedienung nicht ordnungsgemäß funktioniert.

- Öffnen Sie die hintere Abdeckung der Fernbedienung.
- Drücken Sie die Reset-Taste auf der Fernbedienung.
- Befolgen Sie die Schritte 3.2.24

Thermische Abschaltung wieder einstellen

3.2.26 Das Gerät ist mit einer elektronischen Sicherheitskontrolle (E. S.) ausgestattet. Hierbei handelt es sich um eine Sicherheitseinrichtung, die das Feuer abschaltet, wenn das Gerät aus irgendeinem Grund, z. B. bei Bedeckung, überhitzt wird. Wenn der Kamin nicht mehr funktioniert, während der Flammeneffekt normal weiterläuft, bedeutet dies, dass die elektrische Sicherheitssteuerung eingestellt ist. Sie kann erst wieder eingestellt werden, nachdem das Gerät abgekühlt und zurückgesetzt wurde. Das erneute Einstellen des elektronischen Sicherungssystems geht folgendermaßen:

3.2.27 Schalten Sie das Gerät aus (manueller Ein-/Ausschalter) und lassen Sie es für ca. 10-15 Minuten ausgeschaltet.

3.2.28 Entfernen Sie alle Hindernisse aus dem Abluftauslass des Kaminventilators oder den Ventilatorflügeln usw. Vergewissern Sie sich, dass die Stromzufuhr unterbrochen ist, während der Stecker eingesteckt ist.

3.2.29 Schalten Sie das Gerät aus und die elektronische Sicherheitskontrolle wird neu eingestellt.

3.2.30 Überprüfen Sie, ob das Gerät ordnungsgemäß funktioniert.

TEIL 4: WARTUNG



Warnung: Vor der Wartung und/oder Reinigung der Außenseite des elektrischen Kamins muss das Netzkabel aus der Steckdose gezogen werden. Lassen Sie den elektrischen Kamin kurz abkühlen.

4.1 FERNBEDIENUNG

Volle Batterie 

Halb volle Batterie 

Die Batterien sind leer und sollten sofort ausgetauscht werden. 

Nach 1 Jahr wird empfohlen, die Batterien auszutauschen. Dann werden AAA-Batterien benötigt. Altbatterien zu einer Sammelstelle bringen

4.2 Reinigung des elektrischen Kamins

Sie können für die Außenseite des Kamins ein weiches, feuchtes, fusselfreies Tuch benutzen. Verwenden Sie keine Reinigungsmittel oder polierten Produkte. Um Fingerabdrücke oder andere Flecken auf der Frontglasscheibe zu entfernen, verwenden Sie ein weiches, feuchtes, fusselfreies Tuch mit einem hochwertigen

Haushaltsglasreiniger. Die Frontscheibe sollte immer vollständig mit einem sauberen, fussel­freien Tuch oder Papiertuch getrocknet werden.



Warnung: Verwenden Sie keine Schleifmittel auf der Glasscheibe. Sprühen Sie keine Flüssigkeiten direkt auf die Oberfläche des Geräts.

Warnung: Ein autorisierter Techniker muss andere Wartungsarbeiten durchführen.

4.3 Umwelt



Elektrogeräte müssen über getrennte Sammelstellen entsorgt werden. Bitte erkundigen Sie sich bei Ihrer Gemeinde nach den verfügbaren Sammelsystemen. Wenn Elektrogeräte auf einer Mülldeponie landen, können gefährliche Stoffe ins Grundwasser und in die Nahrungskette gelangen, was Ihrer Gesundheit und Ihrem Wohlbefinden schaden kann. Beim Austausch von Altgeräten gegen neue Geräte ist der Händler gesetzlich verpflichtet, Ihr Altgerät zumindest kostenfrei zurückzunehmen.



Diese Kamin entspricht den Sicherheitsnormen EN 60335-1 und EN 60335-2-30 bezüglich der grundlegenden Anforderungen der Niederspannungsrichtlinie 2014/35 / EU und den EMV-Normen EN 55014-1; EN 55014-2; EN 61000-3-2; EN 61000-3-2 und EN 61000-3-3-3, die die grundlegenden Anforderungen der Europäischen Elektromagnetischen Komptabilität 2014/30 / EU und die RED-Normen EN300220-2, EN301489-1, EN301489-3 und EN6247 erfüllen und auch den Anforderungen der europäischen Funkanlagen-Richtlinie 2014/53 / EU entsprechen.

GIMEG Nederland B. V. – Strijkviertel 27 - 3454 PH - De Meern - Niederlande

Control PCB	Remote Control Receiver	Remote Control Transmitter
Hardware: RC01-040A01 Software: 20171024	Hardware: RF290B V1.2	Frequency: ASK/OOK 433.92MHZ Maximum transmit power: 10mW Hardware:RF290A-TX-V1.3 Software: RF290A_C_V0.6.0.hex

Manuel de montage et mode d'emploi

Avers

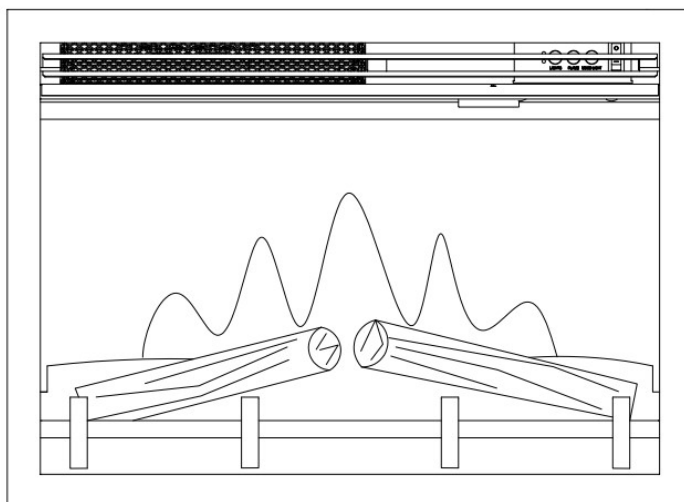

Insert électrique (LED) avec commande à distance

Important:

Veuillez lire attentivement l'ensemble du présent manuel de montage et mode d'emploi avant d'installer le foyer et de le mettre en service.

Le manuel doit être conservé à proximité de le foyer électrique. En cas de vente à des tiers, le manuel doit être également fourni.

En cas d'utilisation incorrecte ou de non-respect des consignes de sécurité, toute responsabilité est rejetée et la garantie ne sera pas applicable.

Pour une assistance ou des informations complémentaires, veuillez contacter un monteur agréé, le centre d'assistance ou votre adresse d'achat.

Consignes de sécurité importantes







- En cas d'utilisation du foyer électrique, des mesures de précaution doivent toujours être prises pour éviter les risques d'incendie, d'électrocution et de préjudices à des personnes. Ces mesures de précaution sont:
- Le foyer électrique doit être connecté sur une prise de courant murale (mise à la terre). La tension sur le réseau doit correspondre à celle requise par le foyer électrique.
- Ne branchez le foyer électrique que lorsqu'il est bien installé, tel que décrit dans le présent manuel.
- Placez le foyer électrique à une distance d'au moins 1 mètre des meubles, rideaux et autres matériaux inflammables.
- Ne laissez jamais le foyer électrique allumé lorsque vous êtes absent.
- Ne laissez jamais le foyer électrique branché sur le réseau électrique lorsque vous êtes absent.
- Le foyer électrique est conçu pour un usage domestique et ne doit pas être utilisé à des fins industrielles.
- N'utilisez pas le foyer électrique avec une prise ou un cordon électrique endommagé, après une panne, après une chute ou lorsqu'il a été endommagé d'une quelconque façon. Contrôlez régulièrement si le cordon électrique ne présente aucun endommagement.
- N'utilisez pas le foyer avec un cordon électrique endommagé.
- Seul un monteur agréé peut exécuter des réparations sur le foyer électrique.
- Ne faites pas passer le cordon électrique sous des tapis, carpettes, etc.
- Veillez à ce que le cordon électrique ne passe jamais sur des bords tranchants ou n'entre jamais en contact avec des surfaces chaudes ni ne s'emmêle.
- Si le cordon électrique est endommagé, il doit être réparé par le fabricant, un centre de service agréé ou un monteur agréé.
- Ne recouvrez jamais le foyer électrique. Recouvrir par mégarde le foyer aura pour résultat une surchauffe de ce dernier.
- Ne plongez jamais le produit dans l'eau ou dans d'autres liquides.
- N'utilisez jamais le foyer électrique dans un environnement comprenant un bain, une douche ou une piscine.
- N'utilisez pas le foyer électrique avec des mains humides.
- N'utilisez pas le foyer électrique à l'extérieur.
- N'utilisez pas le foyer électrique sur ou à proximité de surfaces chaudes.
- Le foyer électrique ne peut être nettoyé que lorsqu'il est déconnecté du réseau électrique/de la prise de courant et lorsque le foyer électrique est entièrement refroidi.
- Ne nettoyez jamais le foyer électrique avec des détergents mordants.
- N'utilisez jamais d'accessoires qui ne soient recommandés par Livin'Flame. Il pourrait en résulter un danger pour l'utilisateur ou des dommages au foyer électrique.
- Ce foyer électrique n'est pas conçu pour être utilisé par des personnes (y compris des enfants) présentant une limite physique, sensorielle ou intellectuelle ou encore un manque d'expérience ou de connaissances, si ce n'est avec l'autorisation d'une personne qui est responsable de leur sécurité.
- L'utilisation du foyer par des enfants est interdite. Les enfants doivent être surveillés afin de s'assurer qu'ils ne jouent pas avec le foyer électrique.
- Ne branchez pas le foyer électrique sur un temporisateur ou un dispositif électrique qui s'allume et s'éteint régulièrement via un programme.

Démarrage

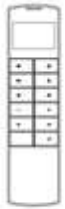
- Sortez le foyer électrique de la boîte.
- Ôtez tout l'emballage.
- Placez l'emballage dans la boîte afin de le conserver ou de le jeter en toute sécurité.

Contenu de la boîte

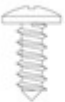
- Le foyer électrique
- Vis et supports décoratifs
- Commande à distance
- Mode d'emploi

 Remote Handset (1)	 Side decorative bracket (2)	 Instruction (1)	 Handle (2)
 Screw ST4*12 (4)	 Screw ST4*8 (8)	 AAA Battery (2)	

Dimensions

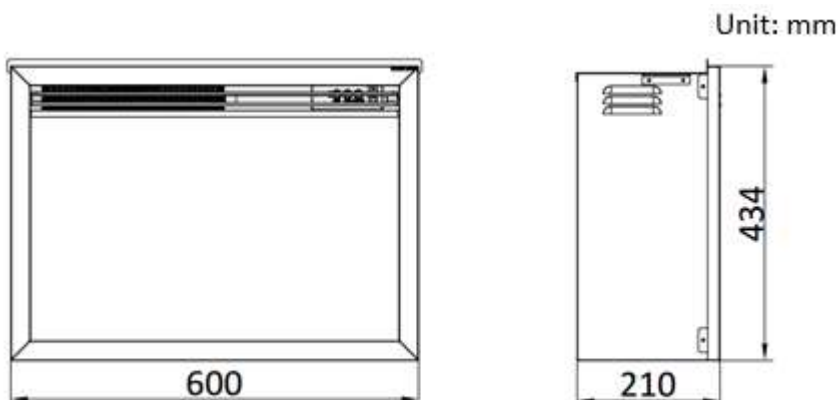

Conseil avant d'entamer le montage

- Conservez l'emballage d'origine jusqu'à ce que toutes les pièces aient été contrôlées et comptées sur la base de la liste des pièces détachées.
- Ne mettez pas le foyer électrique en service lorsque 1 ou plusieurs éléments sont mouillés. Faites contrôler immédiatement les pièces par un monteur agréé et faites-les éventuellement remplacer.
- Maintenir les enfants à l'écart avant et pendant le montage. Ne pas laisser les petits enfants toucher aux pièces détachées.
- Votre nouveau foyer électrique peut être installé pratiquement partout dans la maison. Toutefois, lorsque vous choisissez un emplacement, les instructions générales suivantes doivent être attentivement lues et respectées. Pour le meilleur résultat, veuillez ne pas installer le foyer électrique exposé directement à la lumière du soleil.

Outils

- Tournevis cruciforme

Installation

- Il est recommandé qu'au moins 2 personnes (ou plus) installent le foyer électrique.
- N'allumez le foyer électrique qu'après que l'appareil ait bien été raccordé et que les instructions aient été entièrement lues.
- Ne placez pas l'insert électrique directement sur un tapis. Ceci afin d'éviter une décoloration causée par la chaleur ou un blocage au niveau de l'évacuation d'air.
- Le foyer électrique doit être placé à proximité d'une prise de courant murale adaptée. Cette prise de courant doit être facilement accessible.

Fixez les quatre vis pour les supports latéraux au poêle . Après avoir fixé les supports latéraux du feu peut être placé à l'arrière de la cheminée .

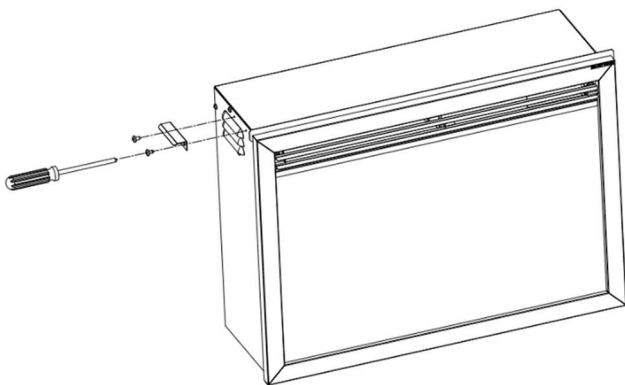

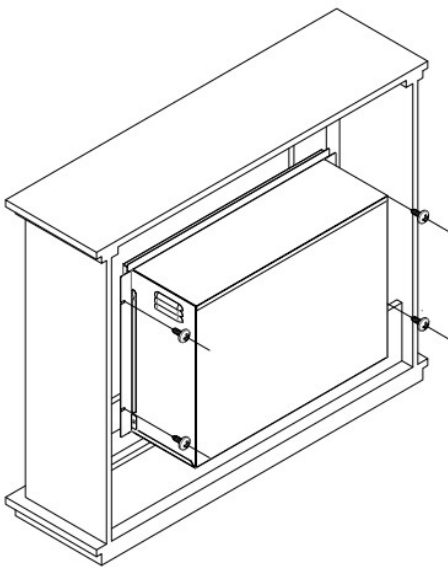
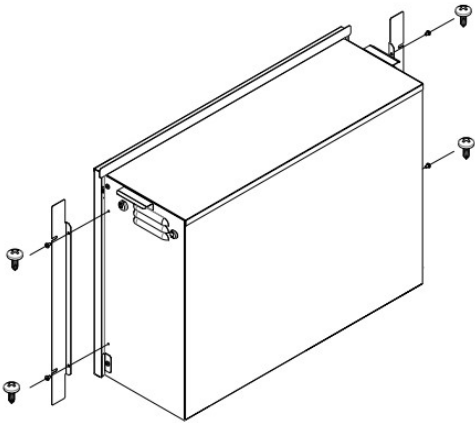

Moodlight

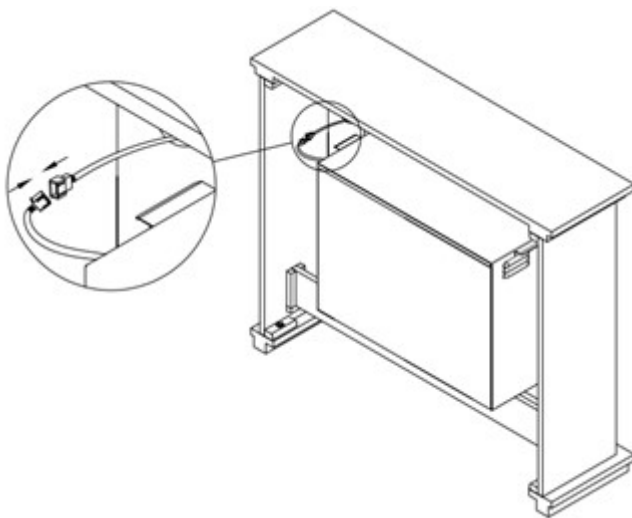

Befolgen Sie die mit Safien gepackte Installationsanleitung, um weitere Details zu finden. HINWEIS: Kompatible Lichtstimmungen sind bei Gimég Nederland B.V .. erhältlich. Andere Marken sind möglicherweise nicht geeignet und führen zum Erlöschen der Garantie.

Mode d'emploi

Le foyer électrique peut être commandé à l'aide des interrupteurs se trouvant l'avant du foyer électrique ou à l'aide de la commande à distance également fournie.

Dès que le foyer électrique est branché sur une prise de courant mise à la terre, l'interrupteur Marche/Arrêt peut être actionné. Un bip se fait alors entendre au moment où le foyer est allumé.

Mode d'emploi en mode manuel

- Interrupteur Marche/Arrêt manuel: Cet interrupteur allume/éteint le foyer électrique. L'interrupteur Marche/Arrêt doit être sur 'Marche' pour pouvoir faire fonctionner les autres boutons et la commande à distance.
- Bouton de flammes: En enfonçant le bouton des flammes, vous avez le choix entre 3 effets de flammes.

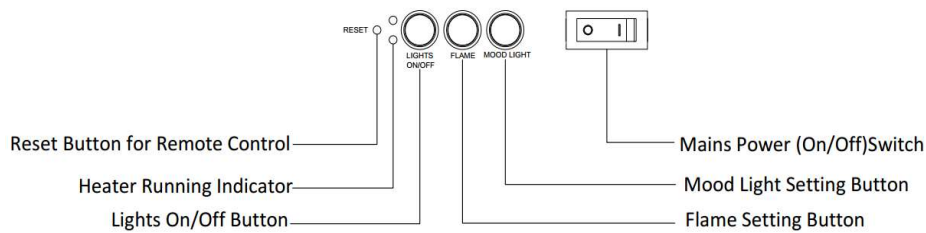

Mode d'emploi de la commande à distance

- Veillez à ce que le pile soient correctement installées dans la commande à distance.
- La portée effective de la commande à distance est de 4 mètres.

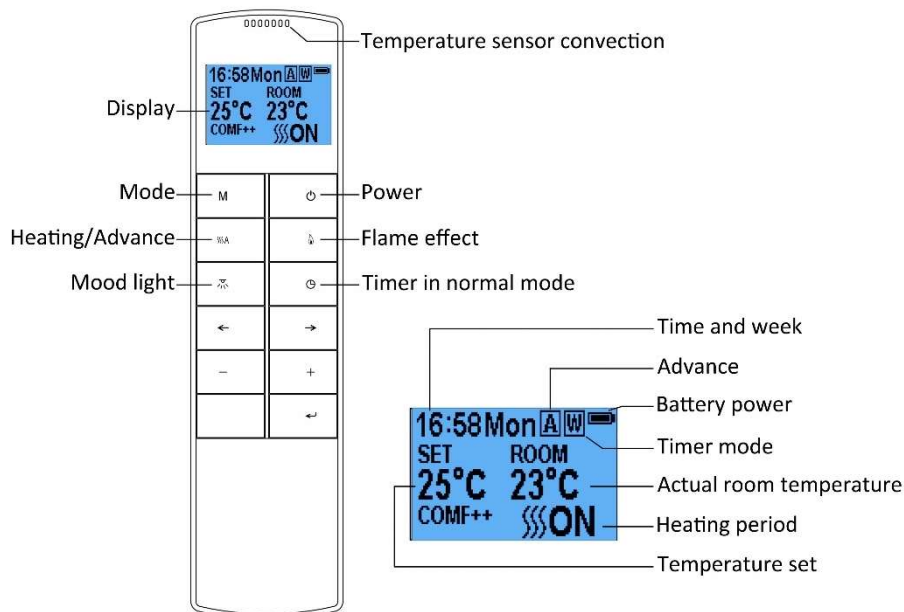

Important ! Il s'agit d'une télécommande avec thermostat. La télécommande doit se trouver à tout moment dans la pièce où se situe le poêle et elle doit être placée sur une surface plane.

La fréquence de communication entre la télécommande et le poêle est pré-réglée automatiquement. Si la connexion est interrompue, suivez les instructions de l'étape 3.2.24

Fonction de veille de la télécommande

3.2.1 L'affichage de gauche indique l'image lorsque la télécommande se trouve en mode veille.



Mise en marche/arrêt du poêle

3.2.2 Appuyez sur  pour mettre en marche le poêle avec l'effet de flammes, ou pour arrêter le poêle.

3.2.3 Appuyez sur  pour mettre en marche ou arrêter le poêle avec l'effet de flammes, avec le mode quotidien ou hebdomadaire.

Effet de flammes

3.2.4 Appuyez sur  pour modifier les réglages de flammes

3.2.5 Appuyez sur les boutons « ← » et « → » afin de sélectionner l'un des trois réglages de flammes

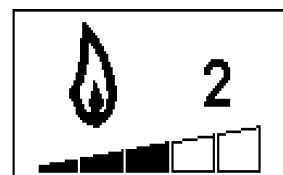

3.2.6 Appuyez sur les boutons « + » et « - » pour sélectionner l'une des 5 intensités de flamme ou pour désactiver la fonction.

Éclairage de fond

3.2.7 Appuyez sur le bouton  pour accéder au menu d'éclairage de fond

3.2.8 Appuyez sur « ← » et sur « → » pour sélectionner l'une des 13 couleurs de fond différentes

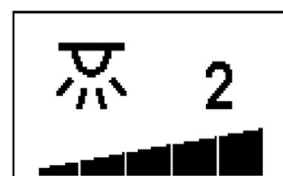

3.2.9 Appuyez sur les boutons « + » et « - » pour sélectionner l'une des 5 niveaux de luminosité ou pour désactiver la fonction.

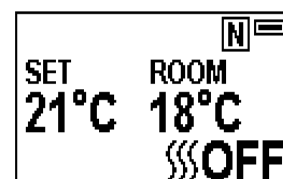

Réglages par défaut

3.2.10 Les réglages par défaut sont les réglages d'usine. S'ils ne sont pas définis, appuyez sur le bouton **M** jusqu'à ce que le **N** apparaisse dans le coin supérieur droit.

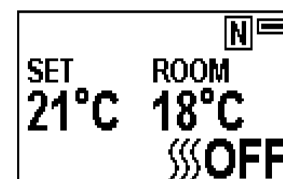

3.2.11 Appuyez sur les boutons « + » et « - » pour modifier les réglages de température. Il est préférable de choisir les températures de consigne suivantes : de 17°C à 25°C.



3.2.12 Appuyez sur le bouton  **A** pour activer ou désactiver la fonction de chauffage,  ON,  OFF apparaît en bas de l'affichage

Important : la fonction de chauffage se désactive automatiquement dès que la température souhaitée dans la pièce est atteinte.

Réglage de la date, de l'heure et de la température de confort

3.2.13 Appuyez sur  pour activer la télécommande. Maintenez le bouton **M** enfoncé pendant 3 secondes.

3.2.14 Appuyez sur les boutons « ← » et « → » pour régler le jour, l'heure et la température de confort. Le chiffre qui est modifié est marqué sur l'affichage.

3.2.15 Appuyez sur les boutons « + » et « - » pour modifier le chiffre

- Zone horaire – Système 24 heures
- Sélectionnez la chaleur de confort entre 15 et 25 degrés
- Vous pouvez choisir entre degrés Celsius et degrés Fahrenheit

Fonction de minuterie quotidienne

3.2.16 La zone horaire suivante correspond aux réglages par défaut. Vous pouvez modifier celle-ci si vous le souhaitez.

De 06:00 à 08:30

De 17:00 à 22:00

3.2.17 Appuyez sur **M** jusqu'à ce que  apparaisse dans le coin supérieur droit de l'affichage. Vous accédez alors au menu de la fonction de minuterie quotidienne.

3.2.18 Maintenez le bouton  enfoncé pendant **6 secondes** pour ouvrir le menu de minuterie quotidienne. Vous pouvez régler au maximum trois menus d'horaires.

- Appuyez sur « ← » ou sur « → » pour choisir les heures et les minutes ; appuyez ensuite sur « + » ou « - » pour régler l'heure.
- Chaque fois que vous appuyez sur le bouton, vous pouvez ajouter ou soustraire 15 minutes.
- Maintenez  enfoncé pendant 3 secondes ou attendez 10 secondes pour sauvegarder les modifications et pour quitter le menu de minuterie.

Ajustement de la température

3.2.19

- Appuyez sur le bouton « + » ou « - » afin d'augmenter ou de diminuer la température selon votre souhait.
- ECO signifie 2°C au-dessous de la température de confort pré-réglée ; ECO- signifie 4°C au-dessous ; COMF+ signifie 2°C au-dessus ; COMF++ signifie 4°C au-dessus.

3.2.20 Pour contrôler la fonction de minuterie quotidienne, appuyez sur .

3.2.21 Lorsque la fonction de chauffage doit être désactivée, il est nécessaire de revenir au préalable au mode normal. Ensuite, la fonction de chauffage peut être désactivée.

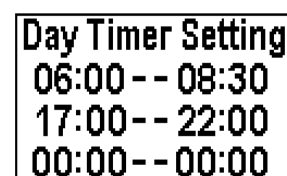
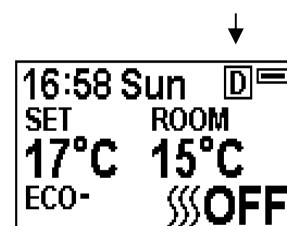

Réglage de démarrage adaptatif

3.2.22 Suivant la température pré-réglée, le poêle électrique va activer automatiquement la fonction de chauffage. À titre d'exemple, la température souhaitée est de 23 degrés Celsius à 18h. Le poêle va alors se mettre automatiquement en marche à 17h30 pour amener la pièce à une température de 23 degrés à 18h.

Détection de fenêtres ouvertes

3.2.23 Lorsque la télécommande détecte un courant d'air important, elle émet un avertissement de fenêtre ouverte. La fonction de chauffage est alors activée automatiquement.



Réglage de la fréquence entre le poêle et la télécommande

3.2.24 Les opérations ci-dessous doivent être exécutées pour la programmation, lorsque vous passez à une nouvelle télécommande ou lorsque l'appareil ne peut pas être commandé par la télécommande :

- Maintenez le bouton Reset (réinitialisation) sur l'appareil enfoncé pendant 3 secondes (une pointe de stylo peut être nécessaire) jusqu'à ce que l'appareil émette 3 signaux sonores brefs. À ce moment, relâchez le bouton.
- Appuyez sur le bouton de la télécommande, la programmation est achevée lorsque l'appareil émet un signal sonore long.

3.2.25 La réinitialisation du code pour la télécommande est nécessaire si l'appareil ou la télécommande fonctionne de manière incorrecte.

- Ouvrez le couvercle à l'arrière de la télécommande.
- Appuyez sur le bouton Reset sur la télécommande.
- Suivez les instructions de l'étape 3.2.24

Rétablissement de la protection thermique

3.2.26 L'appareil est équipé d'un contrôle de sécurité électronique (E.S.). Il s'agit d'un dispositif de sécurité qui coupe le chauffage lorsque l'appareil se met en surchauffe, pour quelque raison que ce soit ; p. ex. lorsqu'il est recouvert. Si le poêle s'arrête de fonctionner alors que l'effet de flammes continue à fonctionner normalement, cela signifie que le contrôle de sécurité électrique est déclenché. La régulation E.S peut être rétablie uniquement lorsque l'appareil a refroidi et qu'il a été réinitialisé. Pour rétablir le contrôle de sécurité électronique, procédez comme suit :

3.2.27 Mettez l'appareil hors tension (commutateur marche/arrêt manuel) et laissez-le environ 10 à 15 minutes hors tension.

- 3.2.28 Éliminez toute obstruction de l'échappement du ventilateur soufflant ou des pales du ventilateur, etc. Veillez à ce que l'alimentation électrique soit déconnectée tandis que la fiche se trouve dans la prise de courant.
- 3.2.29 Mettez l'appareil sous tension et le contrôle de sécurité électronique sera rétabli.
- 3.2.30 Vérifiez si l'appareil fonctionne correctement.

4EME PARTIE : ENTRETIEN



Avertissement : Avant l'entretien et/ou le nettoyage de l'extérieur du poêle électrique, la fiche doit être retirée de la prise de courant. Laissez d'abord refroidir le poêle.

4.1 TÉLÉCOMMANDE

Pile pleine

Pile à moitié pleine

Les piles sont vides et doivent être remplacées immédiatement

Au bout de 1 an, il est recommandé de remplacer les piles. La télécommande accueille des piles AAA

Apportez les piles vides à un point de collecte

4.2 Nettoyage du poêle électrique



Vous pouvez nettoyer l'extérieur du poêle avec un chiffon doux, humide, non pelucheux.

N'utilisez pas de détergent ni de produits à polir. Pour éliminer les traces de doigts ou autres taches sur le panneau avant en verre, utilisez un chiffon doux, humide, exempt de peluches, avec un nettoyant pour vitres domestique de bonne qualité. La vitre avant doit toujours être complètement séchée avec un chiffon propre non pelucheux ou une serviette en papier.

Attention : N'utilisez pas de produits abrasifs sur le panneau en verre. Ne pulvérisez pas de liquides directement sur la surface de l'appareil.



Avertissement : toute autre tâche de maintenance doit être exécutée par un mécanicien agréé.

4.3 Environnement



Jetez les appareils électriques en tant que déchets non triés, utilisez des équipements de collecte séparée. Consultez votre administration locale pour des informations sur les systèmes de collecte disponibles. Si des appareils électriques sont jetés dans des décharges, des substances dangereuses peuvent s'échapper dans la nappe phréatique et se retrouver dans la chaîne alimentaire, provoquant des dégâts au niveau de votre santé et de votre bien-être. Lors du remplacement d'anciens appareils par des appareils neufs, le commerçant est tenu légalement de reprendre votre ancien appareil à des fins de désinvestissement, au minimum à titre gratuit.



Ce poêle répond aux normes de sécurité EN 60335-1 et EN 60335-2-30 qui concernent les exigences essentielles de la Directive basse tension 2014/35 / UE et aux normes CEM EN 55014-1, EN 55014-2, EN 61000-3-2 et EN 61000-3-3, qui couvrent les exigences essentielles de la norme européenne de compatibilité électromagnétique 2014/30 / UE, et aux normes RED EN300220-2, EN301489-1, EN301489-3 et EN6247, qui couvrent les exigences essentielles de la directive européenne relative aux équipements radio 2014/53 / UE.

GIMEG Nederland B.V. – Strijkviertel 27 – 3454 PH – De Meern – Pays-Bas

Control PCB	Remote Control Receiver	Remote Control Transmitter
Hardware: RC01-040A01 Software: 20171024	Hardware: RF290B V1.2	Frequency: ASK/OOK 433.92MHZ Maximum transmit power: 10mW Hardware:RF290A-TX-V1.3 Software: RF290A_C_V0.6.0.hex