

## Owner's Manual

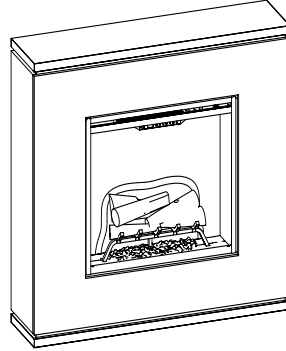

### Revillusion™ Suites

Haydn Revillusion Suite

HDN20-EU

Strata Revillusion Suite

STA20-EU

EN

DE

NL

FR

RO

IT

TR





ES

PL

**IMPORTANT SAFETY INFORMATION:** Read this manual first before attempting to install or use the Revillusion™ suite. Always comply with the warnings and safety instructions contained in this manual to prevent personal injury or property damage.

EN : This product is only suitable for well insulated rooms or occasional use. DE : Dieses Produkt ist nur für gut isolierte Bereiche oder gelegentliche Verwendung geeignet. FR : Ce produit convient uniquement à des endroits bien isolés ou pour un usage occasionnel. IT : Questo prodotto è adatto solo per spazi ben isolati o per uso occasionale. ES : Este producto sólo es adecuado para espacios bien aislados o un uso ocasional. NL : Dit product is uitsluitend geschikt voor goed geïsoleerde ruimten of voor sporadisch gebruik. TR : Bu ürün sadece iyi yalıtılmış odalar veya ara sıra kullanım için uygundur. PL : Produkt ten jest odpowiedni wyłącznie do dobrze odizolowanych miejsc lub do okazjonalnego użytku. RO : Acest produs este adecvat exclusiv spațiilor bine ventilate sau utilizării ocazionale.

# Table of Contents

 Welcome .....	3
 IMPORTANT INSTRUCTIONS .....	4
 Setup & Product Dims.....	6
 Operation.....	8
 Maintenance.....	11

 **SAVE THESE INSTRUCTIONS** 

Conventions used in this manual:

**! NOTE:** Procedures and techniques considered important enough to emphasize.

**⚠ CAUTION:** Procedures and techniques which, if not carefully followed, will result in damage to the equipment.

**⚠ WARNING:** Procedures, precautions and techniques which, if not carefully followed, will expose the user to the risk of fire, serious injury, or death.

## Technical Information

**Model No: HDN20-EU, STA20-EU**

Heat Output		230V		240V	
Nominal Heat Output	$P_{Nom}$	1.8	-	2.0	kW
Minimum Heat Output	$P_{min}$	0	-	0	kW
Maximum Continuous Heat Output	$P_{max,c}$	1.8	-	2.0	kW

### Auxiliary Electricity Consumption

In Standby mode	$eI_{SB}$	0.47	-	0.49	W
-----------------	-----------	------	---	------	---

with mechanic thermostat room temperature control.

## Welcome

Thank you for purchasing a Revillusion™ Built-in Electric Firebox by Dimplex.

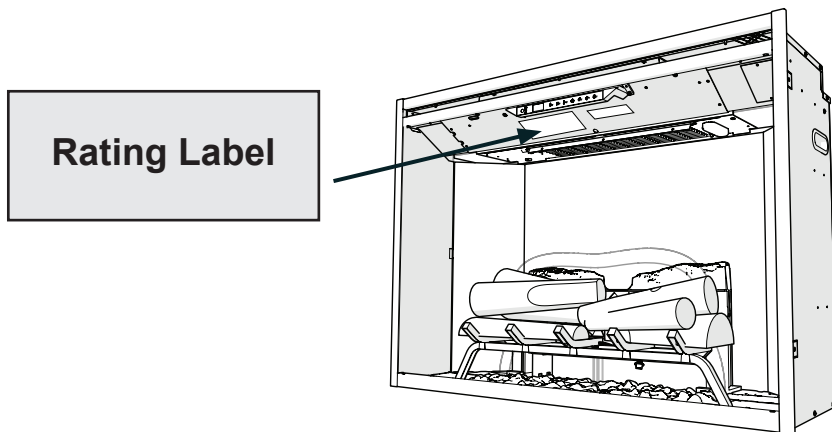

**⚠ CAUTION:** Read all instructions and warnings carefully before starting installation. Failure to follow these instructions may result in a possible electric shock or fire hazard and will void the warranty.



**NO NEED TO RETURN TO THE STORE**

Questions with operation or assembly? Require Parts Information?  
Product Under Manufacturer's Warranty?

**Please consult your warranty card for our contact details.**

# **IMPORTANT INSTRUCTIONS**



## **Read all instructions before using this appliance.**

When using electrical appliances, basic precautions should always be followed to reduce the risk of fire, electrical shock and injury to persons, including the following:

1. If the appliance is damaged, check with the supplier before installation and operation.
2. Do not use outdoors.
3. Do not use in the immediate surroundings of a bath, shower or swimming pool.
4. Do not locate the appliance immediately below a fixed socket outlet or connection box.
5. This appliance can be used by children aged from 8 years and above and persons with reduced physical, sensory or mental capabilities or lack of experience and knowledge if they have been given supervision or instruction concerning use of the appliance in a safe way and understand the hazards involved. Children shall not play with the appliance. Cleaning and user maintenance shall not be made by Children without supervision.
6. Children of less than 3 years should be kept away unless continuously supervised. Children aged from 3 years and less than 8 years shall only switch on/off the appliance provided that it has been placed or installed in its intended normal operating position and they have been given supervision or instruction concerning use of the appliance in a safe way and understanding the hazards involved. Children aged from 3 years and less than 8 years shall not plug in, regulate and clean the appliance or perform user maintenance.
7. Do not use this appliance in series with a thermal control, a program controller, a timer or any other device that switches on the heat automatically, since a fire risk exists when the appliance is accidentally covered or displaced.

# IMPORTANT INSTRUCTIONS

8. Ensure that furniture, curtains or other combustible material are positioned no closer than 1 metre from the appliance.
9. In the event of a fault unplug the appliance.
10. Unplug the appliance when not required for long periods.
11. Although this appliance complies with safety standards, we do not recommend its use on deep pile carpets or on long hair type of rugs.
12. The appliance must be positioned so that the plug is accessible.
13. If the supply cord is damaged it must be replaced by the manufacturer or service agent or a similarly qualified person in order to avoid a hazard.
14. Keep the supply cord away from the front of the appliance.

 **WARNING:** In order to avoid overheating, do not cover the appliance. Do not place material or garments on the appliance,  or obstruct the air circulation around the appliance, for instance by curtains or furniture, as this could cause overheating and a fire risk.

 **WARNING:** In order to avoid a hazard due to inadvertent resetting of the thermal cut-out, this appliance must not be supplied through an external switching device, such as a timer, or connected to a circuit that is regularly switched on and off by the utility.

 **CAUTION:** Some parts of this product can become very hot and cause burns. Particular attention has to be given where children and vulnerable people are present.

## Setup & Product Dims

**⚠ WARNING:** Electrical outlet wiring must comply with local building codes and other applicable regulations to reduce the risk of fire, electric shock, or injury to persons.

**!** NOTE: A 13Amp (EU) or 10 Amp(AU/NZ) circuit is required. A dedicated circuit is preferred, but not essential in all cases. A dedicated circuit will be required if, after installation, the circuit breaker trips or the fuse blows on a regular basis when the heater is operating. Additional appliances on the same circuit may exceed the current rating of the circuit breaker.

### Unpacking the Unit

The unit comes packed with a protective sheet covering the front of the unit. This sheet is intended to prevent dust and debris from entering during construction. This sheet is designed so that it can be partially removed to complete the wiring and unpacking and can be reinstalled until the final installation is complete.

The log set was installed on the grate and the grate permanently fixed to the firebox at the factory.

Carefully remove the packaging from around the log set. Make sure the wires from the log set are connected securely to the grate box.

**⚠ CAUTION:** The Realogs™ contain LEDs to create a unique pulse and glow effect. Handle the log set carefully. They are fragile and can crack or break if dropped.

### Fitting

**⚠ WARNING: FALLING OR TIPPING APPLIANCES CAN CAUSE INJURY OR DEATH OF YOUNG CHILDREN,**

**PLEASE ENSURE CHILDREN DO NOT CLIMB, HANG OR STAND ON THIS PRODUCT.**

**⚠ WARNING: THE APPLIANCE IS PROVIDED WITH A TIPPING RESTRAINT, THIS RESTRAINT IS NOT A SUBSTITUTE FOR PROPER ADULT SUPERVISION. THIS RESTRAINT MAY PROVIDE PROTECTION AGAINST TIPPING FURNITURE. DO NOT ALLOW CHILDREN TO CLIMB ON FURNITURE. FAILURE TO DETACH THIS RESTRAINT BEFORE MOVING FURNITURE MAY RESULT IN INJURY AND DAMAGE.**

This product is provided with a 'Tipping Restraint Kit' as shown below, to prevent the product accidentally tipping over. Fitting Instructions are supplied with this kit please follow these instructions carefully.

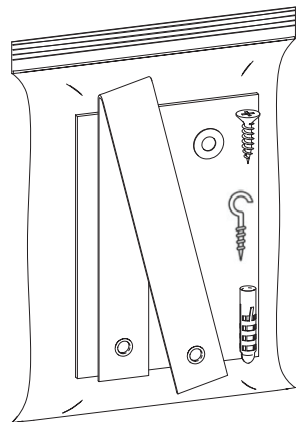

# Setup & Product Dims

## Haydn

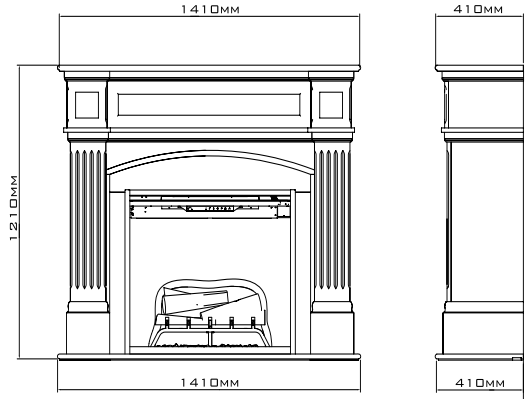
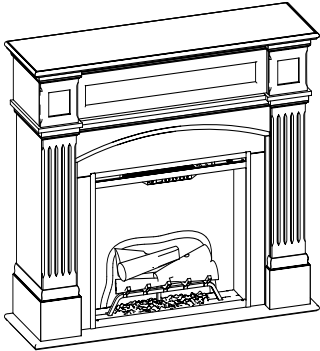

## Strata

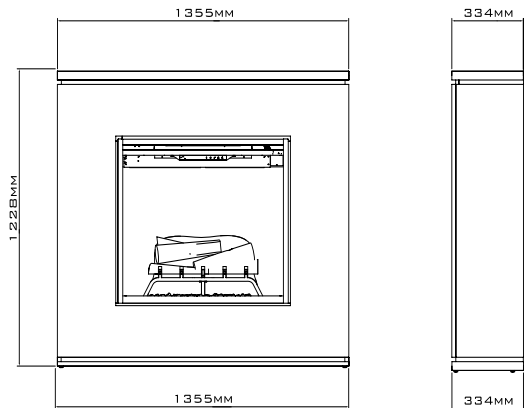
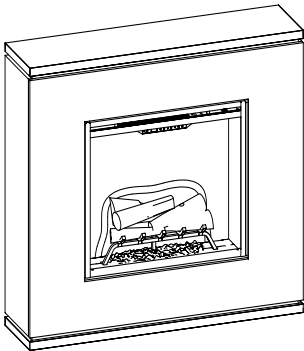

## 🔑 Operation

### Touch Panel and Remote Controls

**⚠️ WARNING:** The Revillusion™ Built-in Electric Firebox must be installed properly before it is used.

**⚠️ CAUTION:** Except for installation and cleaning described in this manual, an authorized service representative should perform any other servicing.



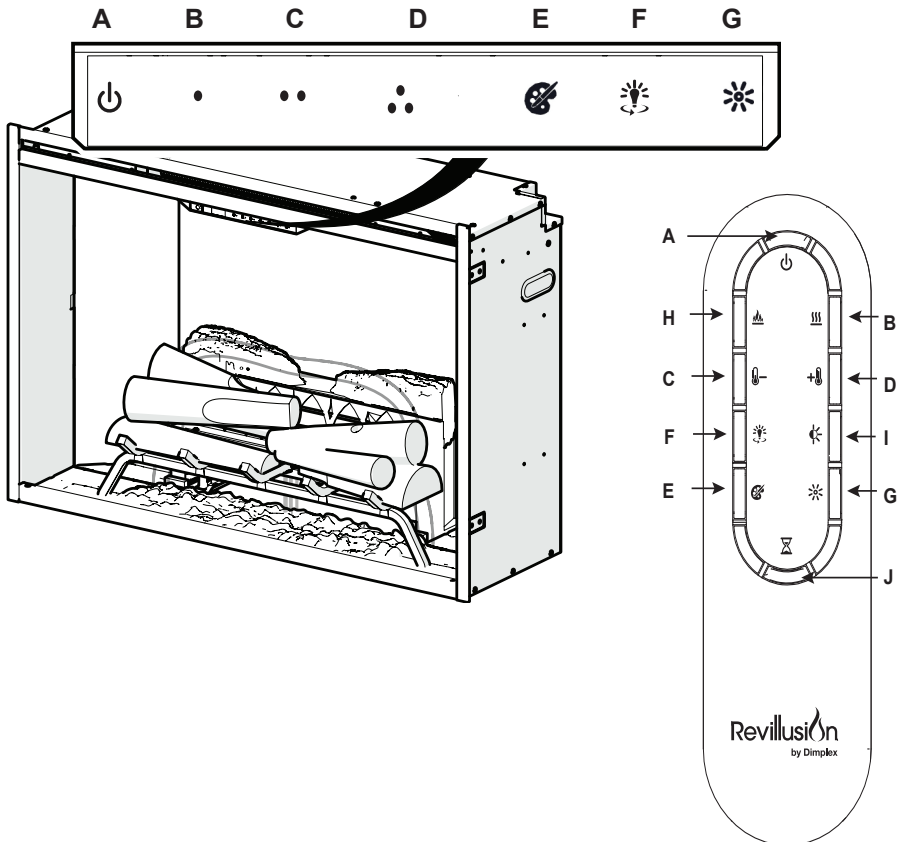

The manual controls for the Revillusion™ Built-in Electric Firebox are located on the front panel. Touch an icon to activate. The selected setting displays on the left side of the panel.

A multi-function remote control also is provided. The remote control has a range of approximately 30 ft (9 m). To operate correctly, the remote control must be pointed toward the front of the built-in electric firebox.











## Operation

	Icon	Function	Description
A		Power/ Standby	<p>Press to activate the current standby state (On/Off).</p> <ul style="list-style-type: none"> <li>• <b>Standby State On</b> Press to turn everything Off. Press again to activate the previous state.</li> <li>• <b>Standby State Off</b> Press to activate the previous state. <ul style="list-style-type: none"> <li>- If the flame effect was On, the previous heat setting will be activated (On or Off).</li> <li>- If the flame effect was Off, the previous heat setting will be activated (High or Low).</li> </ul> </li> </ul> <p>Press again to turn everything Off.</p>
B		Heat	<ul style="list-style-type: none"> <li>• <b>Heat On</b> Press to turn heat On (indicated by 1 short beep and the icon appearing on the display). Displays current heater temperature setting. Use the Temp Up/Down icon to change the heater temperature setting.</li> <li>• <b>Heat Off</b> Press to turn heat Off (indicated by 1 short beep).</li> </ul> <p><b>! NOTE:</b> After the heater is switched off, the fan will continue on for 60 seconds before turning off.</p>
C		Temp Down	Press multiple times to lower the heater temperature in 1° F (1° C) increments. Displays current temperature; lowest temperature is 41° F (5° C). This feature is active whenever the heat is enabled.
D		Temp Up	Press multiple time to raise the heater temperature in 1° F (1° C) increments. Displays current temperature; highest temperature is 99° F (37° C). This feature is active whenever the heat is enabled.
<b>Change Fahrenheit (° F) to Celsius (° C)</b>			Press both Temp+ ( •• ) and Temp– ( •• ) on the unit.
<b>Heat Enable</b>			Hold both Heat ( • ) and Temp– ( •• ), on the unit, for 2 seconds. Temperature displays on the screen.
<b>Heat Disable</b>			Hold both Heat ( • ) and Temp– ( •• ), on the unit, for 2 seconds, when temperature is adjusted "---" displays on the screen.

## Operation

	Icon	Function	Description
E		Color Themes	Press multiple times to change the flame base colors from Red to Blue to Off. (The first segment on the display will change from "r" to "b" to blank) This feature is active only when the flame effect is On.
F		360° Light	Press multiple times to change the LEDs on the sides and back of the unit from Midnight mode to white to yellow to red. (The middle segment on the display will change through 0 - 3 respectively. This feature is active only when the Flame is ON.)
G		Brightness	Press to change the LED lights from High to Low. (The last segment on the display will change from "H" to "L") The Realog™ LEDs remain On when the heater is ON and the flame effect is Off. <b>! NOTE:</b> When the Light Sensor is activated, High and Low flickering brightness settings are also available (Flashing "H" and "L").
H		Flame	Press to light the log set and start the flame effect. Press again to turn feature Off.
I		Light Sensor	Press to activate (ALS ON) the ambient light sensor. Press again to turn the sensor off (ALS OFF). <b>! NOTE:</b> The light sensor will adjust the brightness of the fireplace based on the ambient light in the room.
J		Timer	Press multiple times to change the sleeper timer in 0.5 hr increments from 0.5 hr to 8.0 hr before turning off. The remaining time on the sleep timer displays.
		<b>Control Lock</b>	Hold both Temp- ( ●● ) and Brightness ( ✱ ), on the unit, for 2 seconds to disable the manual controls.
		<b>Control Unlock</b>	Hold both Temp- ( ●● ) and Brightness ( ✱ ), on the unit, for 2 seconds to enable the manual controls.

## Resetting the Temperature Cutoff Switch

Should the heater overheat, an automatic cut out will turn the heater off and it will not come back on without being reset. It can be reset by disconnecting power at the main electrical panel and waiting 5 minutes before plugging the unit back in.

**⚠ CAUTION:** If you need to continuously reset the heater, unplug the unit and call technical support.



# Maintenance

## General Maintenance

Inspect the built-in electric firebox regularly, depending upon conditions, and at a minimum yearly intervals. Remove dust and clean the logs, grate, and base as required.

**⚠ WARNING:** Disconnect power and allow heater to cool before attempting any maintenance or cleaning to reduce the risk of fire, electric shock, or injury.

**⚠ CAUTION:** Except for installation and cleaning described in this manual, an authorized service representative should perform any other servicing.

## Clean Logs and Base

The built-in electric firebox set should not be operated with an accumulation of dust or dirt on or in the firebox, as this can cause a build up of heat and eventual damage.

Dust and vacuum the firebox as needed. Use a damp cloth and a mild detergent to clean painted surfaces of the built-in electric firebox. Never use abrasive cleaners.

## Clean Reflector Screen

The reflector screen is cleaned in the factory during the assembly operation. During shipment, installation, handling, etc., the screen may collect dust particles; these can be removed by dusting lightly with a clean dry cloth.

To remove fingerprints or other marks, clean the reflector screen damp cloth. Never use abrasive cleaners. Dry the screen completely with a lint free cloth to prevent water spots.

## Remote Battery Replacement

### To replace the battery:

1. Push down on the battery cover located on the back of the remote control. Slide the battery cover open.
2. Install 3V (CR2032) Lithium battery in the battery holder. The positive (+) side of the battery faces up.
3. Close the battery cover.



The old battery must be recycled or disposed of properly. Check with your Local Authority or Retailer for recycling advice in your area.

**⚠ CAUTION:** When transporting or storing the heater and cord, keep in a dry place, free from excessive vibration and store so as to avoid damage.

## Owner's Manual

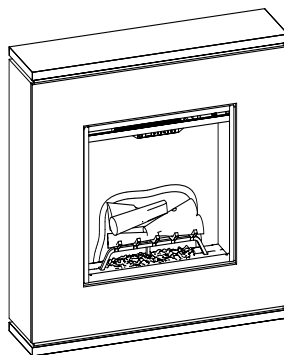
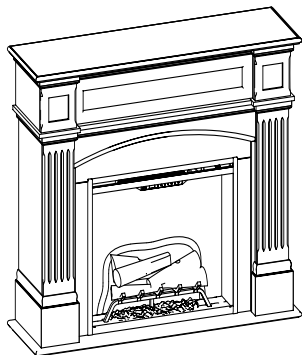

### Revillusion™ Suites

Haydn Revillusion Suite

HDN20-EU

Strata Revillusion Suite

STA20-EU

EN

DE

NL

FR

RO

IT

TR





ES

PL

**IMPORTANT SAFETY INFORMATION:** Read this manual first before attempting to install or use the Revillusion™ suite. Always comply with the warnings and safety instructions contained in this manual to prevent personal injury or property damage.

EN : This product is only suitable for well insulated rooms or occasional use. DE : Dieses Produkt ist nur für gut isolierte Bereiche oder gelegentliche Verwendung geeignet. FR : Ce produit convient uniquement à des endroits bien isolés ou pour un usage occasionnel. IT : Questo prodotto è adatto solo per spazi ben isolati o per uso occasionale. ES : Este producto sólo es adecuado para espacios bien aislados o un uso ocasional. NL : Dit product is uitsluitend geschikt voor goed geïsoleerde ruimten of voor sporadisch gebruik. TR : Bu ürün sadece iyi yalıtılmış odalar veya ara sıra kullanım için uygundur. PL : Produkt ten jest odpowiedni wyłącznie do dobrze odizolowanych miejsc lub do okazjonalnego użytku. RO : Acest produs este adecvat exclusiv spațiilor bine ventilate sau utilizării ocazionale.

# Inhaltsverzeichnis

 Herzlich willkommen.....	14
 WICHTIGE ANWEISUNGEN.....	15
 Setup & Produktabmessungen .....	17
 Betrieb .....	19
 Wartung.....	22

## **BITTE BEWAHREN SIE DIESE ANWEISUNGEN** **SICHER AUF**

In dieser Anleitung verwendete Begriffe:

**! HINWEIS:** Prozesse und Verfahren, die als wichtig erachtet und deshalb speziell hervorgehoben werden.

**⚠ VORSICHT:** Prozesse und Verfahren, die zu einer Beschädigung der Ausrüstung führen, wenn sie nicht genau beachtet werden.

**⚡ WARNUNG:** Prozesse, Vorsichtsmaßnahmen und Verfahren, die ein Brandrisiko darstellen und beim Benutzer zu ernsthaften Verletzungen mit möglicher Todesfolge führen können, wenn sie nicht genau beachtet werden.

Modell Nr: HDN20-EU, STA20-EU

Wärmeabgabe		230V		240V	
Nennwärmeabgabe	$P_{Nom}$	1.8	-	2.0	kW
Mindestwärmeabgabe	$P_{min}$	0	-	0	kW
Maximale kontinuierliche Wärmeabgabe	$P_{max,c}$	1.8	-	2.0	kW

Zusätzlicher Stromverbrauch

Im Standby-Betrieb	$eI_{SB}$	0.47	-	0.49	kW
--------------------	-----------	------	---	------	----

mit Raumtemperaturregelung mittels mechanischem Thermostat

## Herzlich willkommen

Vielen Dank für den Kauf einer Revillusion™ eingebauten elektrischen Feuerkammer von Dimplex.

**Bewertungsschild**

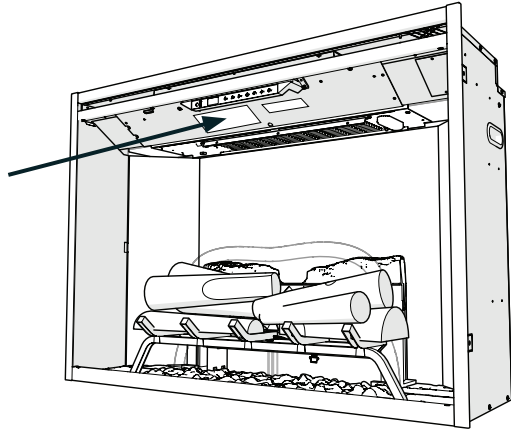

**⚠ VORSICHT:** Lesen Sie alle Anweisungen und Warnhinweise vor der Montage sorgfältig durch. Bei einer Nichtbeachtung dieser Anweisungen kann es zu Stromschlägen oder Bränden kommen, und die Garantie wird ungültig.



**KEINE NOTWENDIGKEIT, ZUM LADEN ZURÜCKZUKEHREN**

Fragen über Bedienung oder Montage? Benötigen Sie Informationen über Teile?  
Ist das Produkt unter Garantie des Herstellers?

**Bitte konsultieren Sie Ihre Garantiekarte für unsere Kontaktdaten.**

# WICHTIGE ANWEISUNGEN

**Lesen Sie alle Anweisungen, bevor Sie dieses Gerät benutzen.**

Bei der Benutzung von elektrischen Anwendungen sollten stets grundlegende Sicherheitsmaßnahmen befolgt werden, um das Risiko für Feuer, Stromschlag oder die Verletzung von Personen einschließlich Folgendem zu vermeiden:

1. Ist das Gerät beschädigt, sprechen Sie mit dem Zulieferer vor der Installation und Inbetriebnahme.
2. Nicht draußen benutzen.
3. Nicht in der unmittelbaren Nähe eines Bades, einer Dusche oder eines Schwimmbeckens benutzen.
4. Stellen Sie das Gerät nicht direkt unter eine Steckdose oder eines Anschlusskastens.
5. Dieses Gerät kann von Kindern ab 8 Jahren betrieben werden sowie von Personen, die verminderte körperliche, sensorische oder geistige Fähigkeiten haben oder keine Erfahrung oder Wissen haben, wenn sie die Aufsicht für den sicheren Betrieb eines Gerätes oder Anweisungen erhalten haben und die potentiellen Gefahren verstehen. Kinder dürfen nicht mit dem Gerät spielen. Die Reinigung und Wartung darf nicht von Kindern ohne Aufsicht erfolgen.
6. Kinder unter 3 Jahren sollten von dem Gerät ferngehalten werden, es sei denn, sie sind stets beaufsichtigt. Kinder ab 3 Jahre und weniger als 8 Jahre dürfen das Gerät nur an- und ausschalten, wenn es in seiner vorgesehenen Betriebsposition aufgestellt und installiert wurde und wenn sie die Aufsicht für den sicheren Betrieb eines Gerätes oder Anweisungen erhalten haben und die potentiellen Gefahren verstehen. Kinder ab 3 Jahren und unter 8 Jahren dürfen das Gerät nicht einstecken, regulieren oder reinigen oder Wartungsarbeiten vornehmen.
7. Das Gerät nicht zu einer Wärmeregulierung, einer Programmsteuerung, einer Zeitschaltuhr oder einem anderen Gerät in Reihe schalten, mit dem die Wärmequelle automatisch

# WICHTIGE ANWEISUNGEN

1. geschaltet wird. Bei versehentlicher Blockierung oder Verstellung des Heizgeräts besteht Brandgefahr.
2. Stellen Sie sicher, dass sich Möbel, Vorhänge oder andere brennbare Materialien nicht näher als 1 Meter vom Gerät befinden.
3. Sollte ein Fehler auftreten, bitte das Gerät ausstecken.
4. Gerät ausstecken, wenn es für längere Zeit nicht benutzt wird.
5. Obwohl dieses Gerät den Sicherheitsstandards entspricht, empfehlen wir, das Gerät nicht auf Hochflor-Teppichen zu benutzen oder auf Teppichen mit langen Fasern.
6. Das Gerät muss so aufgestellt werden, dass der Stecker zugänglich ist.
7. Wenn das Stromkabel beschädigt ist, muss es durch den Hersteller oder Dienstleister oder eine ähnlich qualifizierte Person ersetzt werden, um Gefahren zu vermeiden.
8. Das Stromkabel sollte so angebracht werden, dass es die Vorderseite des Geräts nicht berührt.

 **WARNUNG:** Um ein Überhitzen zu verhindern, darf das Gerät nicht bedeckt werden. Keine Materialien oder Textilien auf das Gerät legen oder den Luftfluss um das Gerät herum beeinträchtigen, beispielsweise durch Vorhänge oder Möbelstücke, da dies zu einer Überhitzung des Geräts führen und Brandgefahr verursachen kann.



 **WARNUNG:** Um Gefahren aufgrund unbeabsichtigter Zurücksetzung des Thermoauslösers zu vermeiden, darf das Gerät nicht an ein externes Schaltgerät angeschlossen werden, wie etwa ein Zeitschaltgerät oder an einen Stromkreis, der regelmäßig von der Stromversorgung an- und ausgeschaltet wird.

 **VORSICHT:** Einige Teile dieses Produktes können sehr heiß werden und Verbrennungen verursachen. Besondere Vorsicht ist bei der Anwesenheit von Kindern und verletzlichen Personen erforderlich.



## Setup & Produktabmessungen

**⚠️ WARNUNG:** Steckdose muss örtlichen Bauvorschriften und anderen relevanten Bestimmungen entsprechen, um das Brandrisiko sowie eine Stromschlag- oder Verletzungsgefahr möglichst gering zu halten.

**! HINWEIS:** Eine 13 Ampere (EU) oder 10 Ampere (AU/NZ) Schaltung ist erforderlich. Eine dedizierte Schaltung ist bevorzugt, aber nicht in allen Fällen notwendig. Eine dedizierte Schaltung wird benötigt, wenn nach der Montage der Leistungsschalter ausgelöst wird oder die Sicherung regelmäßig durchbrennt, wenn die Heizung in Betrieb ist. Zusätzliche Geräte im selben Stromkreis können den Nennstrom des Leistungsschalters überschreiten.

### Auspacken des Gerätes

Das Gerät wird mit einer Schutzfolie geliefert, die die Vorderseite des Geräts abdeckt. Diese Folie soll verhindern, dass Staub und Schmutz während des Baus eindringen. Diese Folie ist so konzipiert, dass sie teilweise entfernt werden kann, um die Verdrahtung und das Auspacken abzuschließen und bis zur endgültigen Installation wieder installiert werden kann.

Der Holzset wurde auf dem Rost installiert und der Rost wurde werkseitig fest an der Feuerkammer befestigt.

Entfernen Sie vorsichtig die Verpackung um den Holzset herum. Stellen Sie sicher, dass die Kabel vom Holzset fest mit der Rostbox verbunden sind.

**⚠️ VORSICHT:** Die Realogs™ enthalten Leuchtdioden, um einen einzigartigen Puls- und Glüh-Effekt zu erzeugen. Gehen Sie mit dem Holzset vorsichtig um. Es ist zerbrechlich und kann Risse bekommen oder zerbrechen, wenn es fallen gelassen wird.

### Montage

**⚠️ VORSICHT: EIN HERUNTERFALLEN ODER UMKIPPEN DES GERÄTS KANN BEI KLEINEN KINDERN ZU VERLETZUNGEN ODER ZUM TOD FÜHREN. STELLEN SIE SICHER, DASS KINDER NICHT AUF DIESEM GERÄT KLETTERN, STEHEN ODER DARAN HÄNGEN.**

**⚠️ VORSICHT: DAS GERÄT VERFÜGT ÜBER EINEN KIPPSCHUTZ. DER KIPPSCHUTZ ERSETZT NICHT DIE AUFSICHT DURCH EINEN ERWACHSENEN. DER SCHUTZ KANN EIN SCHUTZ GEGEN EIN UMKIPPEN VON MÖBELSTÜCKEN SEIN. ERLAUBEN SIE NICHT, DASS KINDER AUF MÖBELSTÜCKE KLETTERN. WENN SIE DEN KIPPSCHUTZ NICHT LÖSEN, BEVOR SIE MÖBELSTÜCKE BEWEGEN, KÖNNEN VERLETZUNGEN UND BESCHÄDIGUNGEN AUFTRETEN.**

Dieses Gerät ist mit einem „Kippschutz“ (Abb. 3) ausgestattet, um ein versehentliches Umkippen des Geräts zu verhindern. Zu diesem Kippschutz werden Montagehinweise bereitgestellt, welche genau zu befolgen sind.

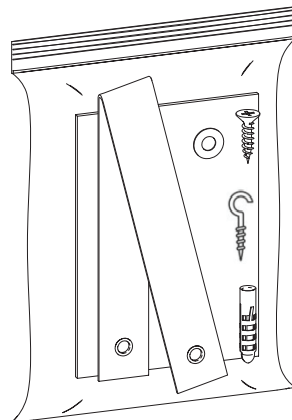

## Haydn

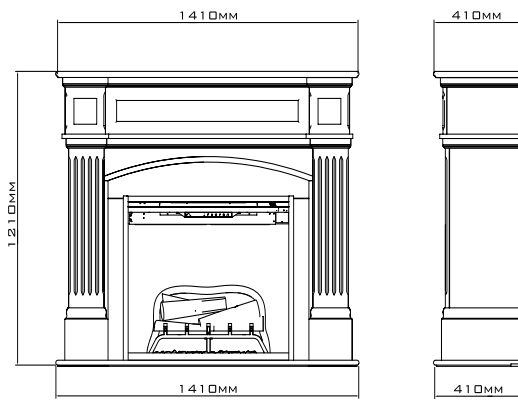
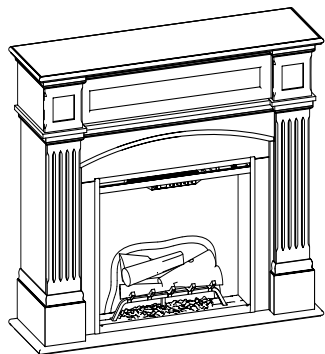

## Strata

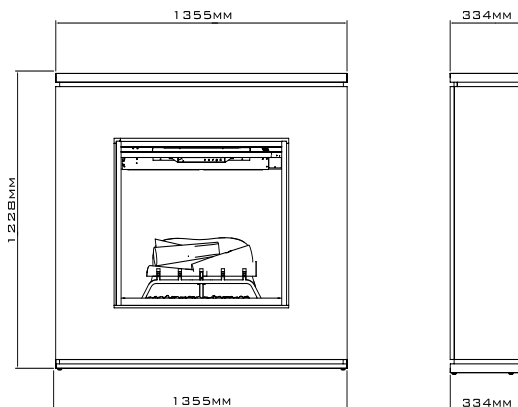
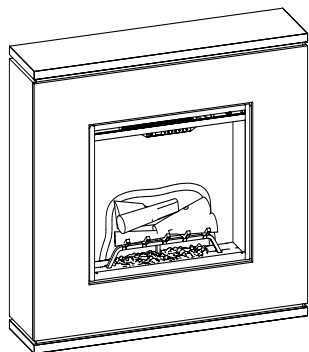

## 🔑 Betrieb

### Touch-Panel und Fernbedienungen

**⚠️ WARNUNG:** Die Revillusion™ eingebaute elektrische Feuerkammer muss vor der Verwendung ordnungsgemäß installiert werden.







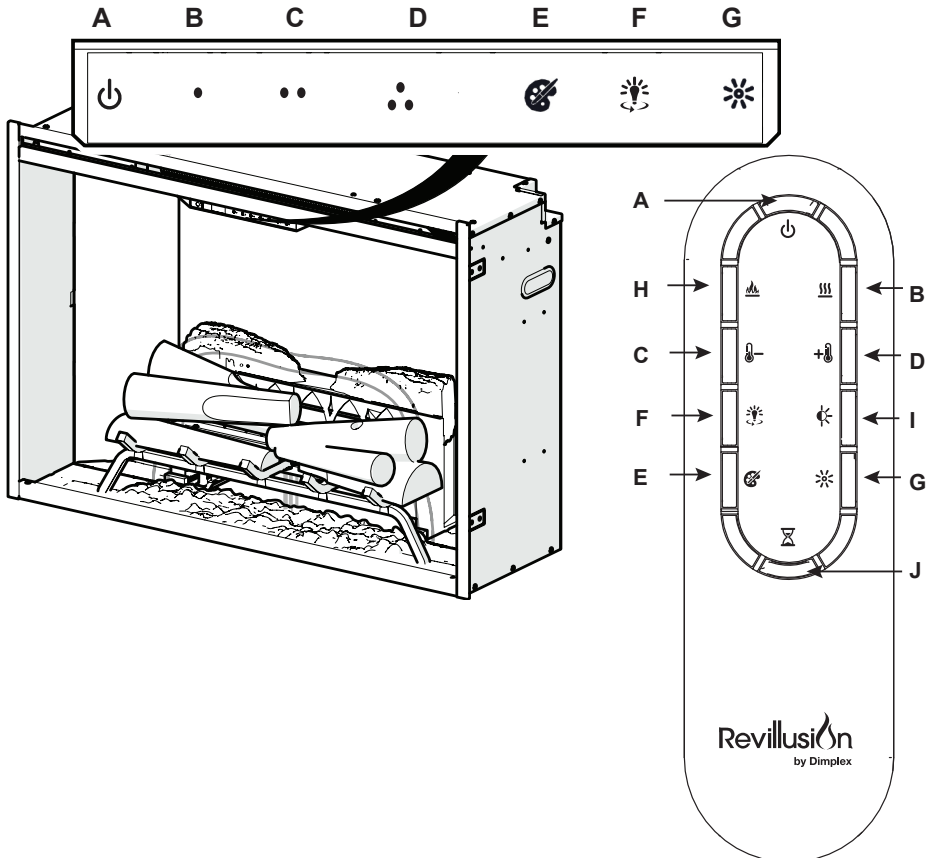



**⚠️ VORSICHT:** Außer der in dieser Anleitung beschriebenen Installation und Reinigung sollten alle anderen Arbeiten von einem zugelassenen Kundendienstbeauftragten durchgeführt werden.

Die manuellen Steuerelemente für die Revillusion™ eingebaute elektrische Feuerkammer befindet sich an der Frontplatte. Tippen Sie auf ein Symbol, um es zu aktivieren. Die ausgewählte Einstellung wird auf der linken Seite des Bedienfelds angezeigt.





Eine Multifunktions-Fernbedienung ist ebenfalls vorhanden. Die Fernbedienung hat eine Reichweite von ca. 9 m. Damit die Fernbedienung richtig funktioniert, muss sie auf die Vorderseite der eingebauten elektrischen Feuerkammer gerichtet werden.



## Betrieb

	Symbol	Funktion	Beschreibung
A		Strom/Standby	<p>Drücken Sie die Taste, um den gegenwärtigen Standby-Zustand (Aus/Ein) zu aktivieren.</p> <ul style="list-style-type: none"> <li>• <b>Standby-Zustand Ein</b> Drücken Sie die Taste, um alles auszuschalten. Drücken Sie die Taste erneut, um den vorherigen Zustand zu aktivieren.</li> <li>• <b>Standby-Zustand Aus</b> Drücken Sie die Taste, um den vorherigen Zustand zu aktivieren. <ul style="list-style-type: none"> <li>- Wenn der Flammeneffekt eingeschaltet war, wird die vorherige Heizeinstellung (an oder aus) aktiviert.</li> <li>- Wenn der Flammeneffekt ausgeschaltet war, wird die vorherige Heizeinstellung (hoch oder niedrig) aktiviert.</li> </ul> </li> </ul> <p>Drücken Sie die Taste erneut, um alles auszuschalten.</p>
B		Wärmefunktion	<ul style="list-style-type: none"> <li>• <b>Wärmefunktion an</b> Drücken Sie die Taste, um die Heizung mit der Fernbedienung einzuschalten (angezeigt durch 1 kurzen Piepton). Zeigt die aktuelle Heizelementtemperatureinstellung an. Verwenden Sie das Temperatur hoch/runter-Symbol, um die Heizelementtemperatur zu ändern.</li> <li>• <b>Wärmefunktion aus</b> Drücken Sie die Taste, um die Heizung mit der Fernbedienung auszuschalten (angezeigt durch 1 kurzen Piepton).</li> </ul> <p><b>!</b> <b>HINWEIS:</b> Nachdem die Heizung ausgeschaltet wurde, bleibt das Gebläse noch 60 Sekunden lang eingeschaltet, bevor es dann ebenfalls ausgeschaltet wird.</p>
C		Temperatur verringern	Mehrfach drücken, um die Temperatur des Heizgeräts in Schritten von 1 °F (1 °C) zu senken. Zeigt die aktuelle Temperatur an; niedrigste Temperatur ist 41 °F (5 °C). Diese Funktion ist immer aktiv, wenn die Heizung aktiviert ist.
D		Temperatur erhöhen	Mehrfach drücken, um die Temperatur des Heizgeräts in Schritten von 1 °F (1 °C) zu erhöhen. Zeigt die aktuelle Temperatur an; höchste Temperatur ist 99 °F (37 °C). Diese Funktion ist immer aktiv, wenn die Heizung aktiviert ist.
Ändere Fahrenheit (°F) in Celsius (°C)			Halten Sie gleichzeitig Temp+ (  ) und Temp- (  ) am Gerät gedrückt.
Wärmefunktion aktivieren			Halten Sie gleichzeitig Heat (  ) und Temp- (  ) am Gerät für 2 Sekunden gedrückt. Temperatur wird auf dem Bildschirm angezeigt.
Wärmefunktion deaktivieren			Halten Sie gleichzeitig Heat (  ) und Temp- (  ) am Gerät für 2 Sekunden gedrückt, wenn die Temperatur eingestellt ist, wird "---" auf dem Bildschirm angezeigt.
E		Farbe Themen	Drücken Sie die Taste mehrmals, um die Farbe der Flammenbasis auf rot, blau oder aus zu stellen. (Das erste Segment auf dem Display wechselt von "r" zu "b" zu leer) Diese Funktion steht nur zur Verfügung, während der Flammeneffekt eingeschaltet ist.

## Betrieb

	Symbol	Funktion	Beschreibung
F		360° Licht	Drücken Sie die Taste mehrmals, um die LEDs seitlich und hinten am Gerät von Mitternachtsmodus auf weiß, gelb oder rot zu stellen. (Das mittlere Segment auf dem Display ändert sich jeweils von 0 bis 3. Diese Funktion steht nur zur Verfügung, während die Flamme eingeschaltet ist.)
G		Helligkeit	Drücken Sie die Taste, um die LED-Lichter von Hoch zu Niedrig zu ändern. (Das letzte Segment auf dem Display ändert sich von "H" nach "L") Die Realog™ LEDs bleiben eingeschaltet, wenn die Heizung eingeschaltet ist und der Flammeneffekt ausgeschaltet ist.  <b>! HINWEIS:</b> Wenn der Lichtsensor aktiviert ist, sind auch die flackernden Helligkeitseinstellungen High und Low verfügbar (blinkende "H" und "L").
H		Flammen	Drücken Sie die Taste, um den Holzset zu beleuchten und den Flammeneffekt zu starten. Drücken Sie die Taste erneut, um alles auszuschalten.
I		Licht Sensor	Drücken Sie die Taste, um den Umgebungslichtsensor zu aktivieren (ALS ON). Drücken Sie erneut, um den Sensor auszuschalten (ALS OFF).  <b>! HINWEIS:</b> Der Lichtsensor passt die Helligkeit des Kamins an das Umgebungslicht im Raum an.
J		Schaltuhr	Drücken Sie mehrmals, um den Sleep-Timer in Schritten von 0,5 Std. auf 0,5 Std. bis 8,0 Std. einzustellen, bevor er abschaltet. Die verbleibende Zeit des Sleep-Timers wird auf dem Display angezeigt.
		<b>Steuerelement sperren</b>	Halten Sie beide Temp- ( •• ) und Helligkeit ( * ), am Gerät für 2 Sekunden gedrückt, um die manuellen Bedienelemente zu deaktivieren.
		<b>Steuerelement entsperren</b>	Halten Sie beide Temp- ( •• ) und Helligkeit ( * ), am Gerät für 2 Sekunden gedrückt, um die manuellen Bedienelemente zu aktivieren.

## Zurücksetzen der Temperatur Cutoff-Schalter

Bei einer Überhitzung des Heizgeräts schaltet ein automatischer Thermoauslöser das Gerät vollständig aus, das erst wieder eingeschaltet werden kann, nachdem eine Zurücksetzung des Thermoauslösers erfolgte. Es kann zurückgesetzt werden, indem die Stromversorgung am Hauptschaltschrank unterbrochen wird und 5 Minuten gewartet wird, bevor das Gerät wieder angeschlossen wird.

**! VORSICHT:** Wenn Sie das Heizgerät fortwährend zurücksetzen müssen, trennen Sie es von der Netzstromversorgung und kontaktieren Sie den technischen Support.



# Wartung

## Allgemeine Wartung

Überprüfen Sie das Holzset regelmäßig – die Häufigkeit sollte von den jeweiligen Bedingungen abhängen, jedoch mindestens einmal pro Jahr. Entfernen Sie Staubansammlungen und säubern Sie die Holzklötze, den Gitterrost und das Unterteil den Anforderungen entsprechend.

**⚠️ WARNUNG:** Trennen Sie das Heizgerät von der Stromversorgung und lassen Sie es abkühlen, bevor Sie irgendwelche Wartungs- oder Reinigungsarbeiten durchführen, um so das Brandrisiko und eine Stromschlag- oder Verletzungsgefahr möglichst gering zu halten.

**⚠️ VORSICHT:** Außer der in dieser Anleitung beschriebenen Installation und Reinigung sollten alle anderen Arbeiten von einem zugelassenen Kundendienst beauftragten durchgeführt werden.

## Holzklötze und Unterteil säubern

Schalten Sie das Gerät nicht ein, wenn sich Staub oder Schmutz auf dem Holzset befindet, da dies zu einer Wärmeentwicklung und letztendlich zu einer Beschädigung führen kann.

Entfernen Sie Staubansammlungen am Holzset nach Bedarf mit einem Tuch oder mit dem Staubsauger. Verwenden Sie ein feuchtes Tuch und ein mildes Reinigungsmittel, um die lackierten Oberflächen des Kamins zu säubern. Verwenden Sie niemals Scheuermittel.

## Reinigen der Reflektorplatte

Die Reflektorplatte wird im Werk während der Montage gesäubert. Während des Versands, der Installation, der Handhabung usw. können sich Staubpartikel auf der Platte ansammeln. Entfernen Sie diese vorsichtig mit einem sauberen, trockenen Tuch.

Verwenden Sie ein feuchtes Tuch, um Fingerabdrücke oder andere Flecken auf der Reflektorplatte zu entfernen. Verwenden Sie niemals Scheuermittel. Trocknen Sie die Platte vollständig mit einem flusenfreien Tuch, um Wasserflecken zu vermeiden.

## Austausch der Batterien der Fernbedienung

### So tauschen Sie die Batterie aus:

1. Drücken Sie auf die Batterieabdeckung auf der Rückseite der Fernbedienung. Schieben Sie den Batteriefachdeckel auf.
2. Setzen Sie eine 3 V (CR2032) Lithiumbatterie in den Batteriehalter ein. Der Pluspol (+) der Batterie muss nach oben zeigen.
3. Schließen Sie die Batterieabdeckung.



Die alte Batterie muss recycelt oder ordnungsgemäß entsorgt werden. Bitte holen Sie hierzu Rat bei Ihren örtlichen Behörden oder bei einem Einzelhändler in Ihrer Nähe ein.

**⚠️ VORSICHT:** Transportieren oder lagern Sie das Heizgerät und das Kabel an einem trockenen Ort ohne starke Vibrationen und lagern Sie es so, dass keine Schäden entstehen.

## Owner's Manual

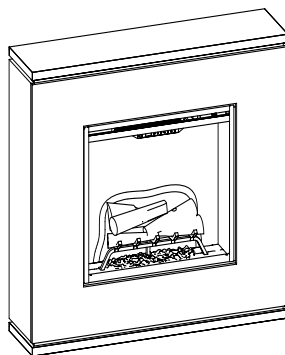
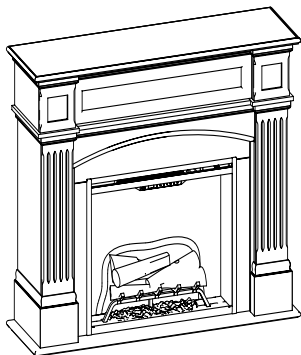

### Revillusion™ Suites

Haydn Revillusion Suite

HDN20-EU

Strata Revillusion Suite

STA20-EU

EN

DE

NL

FR

RO

IT

TR





ES

PL

**IMPORTANT SAFETY INFORMATION:** Read this manual first before attempting to install or use the Revillusion™ suite. Always comply with the warnings and safety instructions contained in this manual to prevent personal injury or property damage.

EN : This product is only suitable for well insulated rooms or occasional use. DE : Dieses Produkt ist nur für gut isolierte Bereiche oder gelegentliche Verwendung geeignet. FR : Ce produit convient uniquement à des endroits bien isolés ou pour un usage occasionnel. IT : Questo prodotto è adatto solo per spazi ben isolati o per uso occasionale. ES : Este producto sólo es adecuado para espacios bien aislados o un uso ocasional. NL : Dit product is uitsluitend geschikt voor goed geïsoleerde ruimten of voor sporadisch gebruik. TR : Bu ürün sadece iyi yalıtılmış odalar veya ara sıra kullanım için uygundur. PL : Produkt ten jest odpowiedni wyłącznie do dobrze odizolowanych miejsc lub do okazjonalnego użytku. RO : Acest produs este adecvat exclusiv spațiilor bine ventilate sau utilizării ocazionale.

# Inhoudsopgave

 Welkom .....	25
 BELANGRIJKE INSTRUCTIES .....	26
 setup & productafmetingen .....	28
 Werking .....	30
 Onderhoud .....	33

## **SLA DEZE OP INSTRUCTIES**

In deze gebruiksaanwijzing gebruikte conventies:

**! OPMERKING:** Procedures en technieken die als belangrijk genoeg beschouwd worden om er aandacht aan te schenken.

**⚠ VOORZICHTIG:** Procedures en technieken die indien ze niet nauwkeurig worden opgevolgd zullen leiden tot schade aan de uitrusting.

**⚠ WAARSCHUWING:** Procedures, voorzorgsmaatregelen en technieken die indien ze niet nauwkeurig worden opgevolgd de gebruiker blootstellen aan het risico van brand, ernstig letsel of de dood.

Modelnummer: HDN20-EU, STA20-EU

Warmteafgifte		230V		240V	
Nominale warmteafgifte	$P_{Nom}$	1.8	-	2.0	kW
Minimale warmteafgifte	$P_{min}$	0	-	0	kW
Maximale continue warmteafgifte	$P_{max.c}$	1.8	-	2.0	kW

Aanvullend elektriciteitsverbruik

in de modus Stand-by.	$eI_{SB}$	0.47	-	0.49	kW
-----------------------	-----------	------	---	------	----

met regeling van de kamertemperatuur via mechanische thermostaat



## **i Welkom**

Bedankt voor de aankoop van de Revillusion™ ingebouwde elektrische haard van Dimplex.

**Typeplaatje**

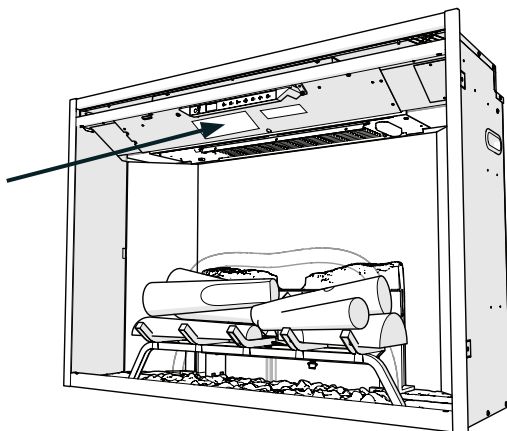

**⚠ VOORZICHTIG:** Lees voor u begint met de installatie alle instructies en waarschuwingen zorgvuldig door. Het niet opvolgen van deze instructies kan leiden tot een mogelijke elektrische schok of, brandrisico en zorgt ervoor dat de garantie komt te vervallen.



**U HOEFT NIET TERUG NAAR DE WINKEL TE GAAN**

Vragen bij bediening of montage? Heeft u informatie nodig over onderdelen?  
Product onder garantie van fabrikant?

**Raadpleeg uw garantiekaart voor onze contactgegevens.**

# **BELANGRIJKE INSTRUCTIES**

## **Lees alle instructies alvorens dit apparaat te gebruiken.**



Bij gebruik van elektrische apparaten dienen basisvoorzorgmaatregelen altijd in acht genomen te worden om het risico op brand, elektrische schokken en verwondingen bij personen te voorkomen, inclusief:

1. Neem als het apparaat beschadigd is voor installatie en gebruik contact op met de leverancier.
2. Niet buiten gebruiken.
3. Niet in de direct omgeving van een bad, douche of zwembad gebruiken.
4. Het apparaat niet rechtstreeks onder een vast stopcontact of aansluitdoos plaatsen.
5. Dit apparaat kan worden bediend door kinderen van 8 jaar en ouder en door personen met verminderde fysieke, zintuiglijke of geestelijke capaciteiten of gebrek aan ervaring en kennis als zij onder supervisie staan of instructies krijgen ten aanzien van het veilige gebruik van het apparaat en begrijpen welke gevaren zich kunnen voordoen. Kinderen mogen niet met het apparaat spelen. Reinigen en onderhoudswerkzaamheden mogen niet door kinderen zonder supervisie uitgevoerd worden.
6. Kinderen van 3 jaar of jonger moeten uit te buurt gehouden worden behalve bij constante supervisie. Kinderen vanaf 3 jaar maar jonger dan 8 jaar mogen het apparaat alleen aan/uit zetten op voorwaarde dat deze in de normale functioneringspositie is geplaatst of geïnstalleerd en ze begeleiding of instructie hebben gekregen ten aanzien van het veilige gebruik van het apparaat en de betreffende gevaren begrijpen. Kinderen ouder dan 3 en jonger dan 8 jaar mogen de stekker van het apparaat niet in het stopcontact steken, hem instellen en reinigen of onderhoudswerkzaamheden uitvoeren.
7. Gebruik dit apparaat niet in serie geschakeld met een thermische bediening, een programmabediening, aangezien er risico op brand bestaat als de verwarming per ongeluk wordt afgedekt of verplaatst.
8. Zorg ervoor dat meubelen, gordijnen en andere brandbare materialen zich op meer dan 1 meter van het apparaat bevinden.

# BELANGRIJKE INSTRUCTIES

1. Haal in het geval van een storing de stekker van het apparaat uit het stopcontact.
2. Haal de stekker van het apparaat uit het stopcontact als hij langere tijd niet wordt gebruikt.
3. Hoewel het apparaat aan de veiligheidsnormen voldoet, raden wij het gebruik op hoogpolig tapijt of langharige kleden af.
4. Het apparaat moet zodanig gepositioneerd worden dat de stekker bereikbaar is.
5. Als het snoer beschadigd is, moet hij vervangen worden door de fabrikant of servicedienst of een vergelijkbaar gekwalificeerd persoon om gevaar te vermijden.
6. Houd het snoer uit de buurt van de voorkant van het apparaat.

 **WAARSCHUWING:** Het apparaat niet afdekken om oververhitting te voorkomen. Geen materiaal of kleding op het apparaat leggen of de luchtcirculatie om het apparaat verhinderen door bijvoorbeeld gordijnen of meubels aangezien dit tot oververhitting kan leiden en tot brandgevaar kan leiden.

  **WAARSCHUWING:** Dit apparaat mag niet via een extern schakelapparaat, zoals een timer, worden gevoed of aangesloten worden op een circuit dat regelmatig door de nutsvoorziening aan en uit wordt gezet, om risico te vermijden door het per ongeluk resetten van de thermische afsluiting.

 **OPGELET:** Sommige onderdelen van dit product kunnen heel heet worden en brandwonden veroorzaken. Let extra goed op als er kinderen en kwetsbare personen in de buurt zijn.

## setup & productafmetingen

**⚠ OPGELET:** Elektrische bedrading moet conform de lokale bouwnormen en andere van toepassing zijnde regelgeving zijn om het risico op brand, elektrische schok of letsel aan personen te verminderen.

**! OPMERKING:** Er is een circuit van 13 Amp (EU) of 10 Amp (AU/NZ) noodzakelijk. Bij voorkeur wordt een speciaal circuit gebruikt, maar dit is niet in alle gevallen essentieel. Een speciaal circuit is noodzakelijk als na de installatie regelmatig de stroomonderbreker uitvalt of de zekering doorbrandt tijdens de werking van de haard. Extra apparaten in hetzelfde circuit kunnen de nominale stroomsterkte van de stroomonderbreker overschrijden.

### De eenheid uitpakken

De eenheid wordt verpakt geleverd met een beschermende plaat die de voorzijde van de eenheid bedekt. Deze plaat is voorzien om te voorkomen dat er bij bouwwerken stof en vuil binnendringt in de haard. Deze plaat is zo ontworpen dat ze gedeeltelijk kan worden verwijderd om de bedrading te installeren en om de haard uit te pakken, en ze kan worden teruggeplaatst tot de eindinstallatie is voltooid.

De set houtblokken is in de fabriek op het rooster gemonteerd, en het rooster is permanent bevestigd op de haard.

Verwijder voorzichtig de verpakking rondom de set houtblokken. Controleer of de draden van de set houtblokken goed zijn aangesloten op de doos van het rooster.

**⚠ VOORZICHTIG:** De Realogs™ is uitgerust met LED's, om een uniek puls- en gloeieffect te creëren. Hanteer de log set met zorg. Ze zijn fragiel en kunnen scheuren of breken als ze vallen.

### Plaatsing

**⚠ WAARSCHUWING: VALLENDE OF HELLENDE APPARATEN KUNNEN VERWONDINGEN OF OVERLIJDEN VEROORZAKEN BIJ JONGE KINDEREN. ZORG ERVOOR DAT KINDEREN NIET OP DIT PRODUCT KLIMMEN, ERAAN GAAN HANGEN OF EROP GAAN STAAN.**

**⚠ WAARSCHUWING: HET APPARAAT IS UITGERUST MET EEN INRICHTING OM OMVALLEN TE VOORKOMEN. DEZE INRICHTING IS ECHTER GEEN VERVANGING VOOR SUPERVISIE DOOR EEN VOLWASSENE. DEZE INRICHTING KAN BESCHERMING BIJEN TEGEN OMVALLENDE MEUBELS. STA KINDEREN NIET TOE OP MEUBELS TE KLIMMEN. HET NIET VERWIJDEREN VAN DEZE INRICHTING ALVORENS MEUBELS TE VERPLAATSEN, KAN LEIDEN TOT VERWONDINGEN EN SCHADE.**

Dit product wordt geleverd met een 'Omvalkit' zoals aangegeven in Fig 3 om te voorkomen dat het product per ongeluk omvalt. Plaatsingsinstructies worden bij deze kit meegeleverd. Volg deze instructies zorgvuldig.

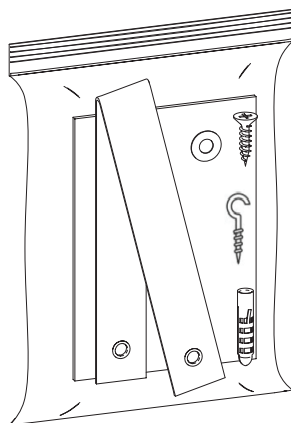

## Haydn

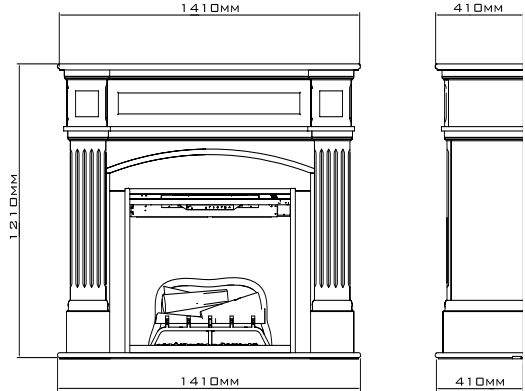
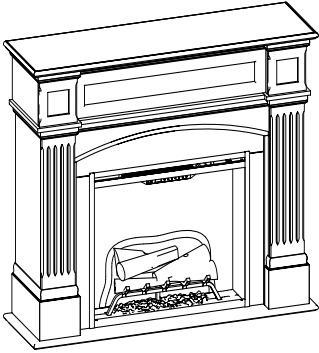

## Strata

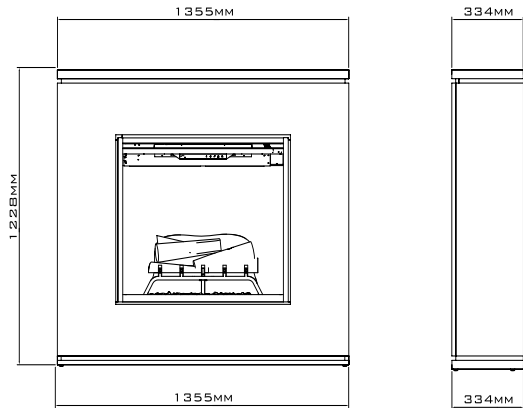
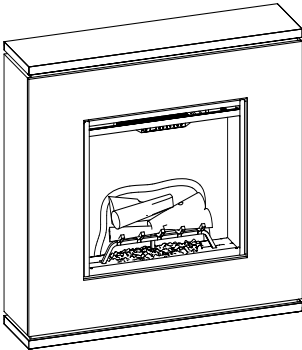

## 👉 Werking

### Aanraakpaneel en afstandsbedieningen

**⚠ WAARSCHUWING:** De Revillusion™ elektrische inbouwhaard moet goed geïnstalleerd zijn voordat deze wordt gebruikt.



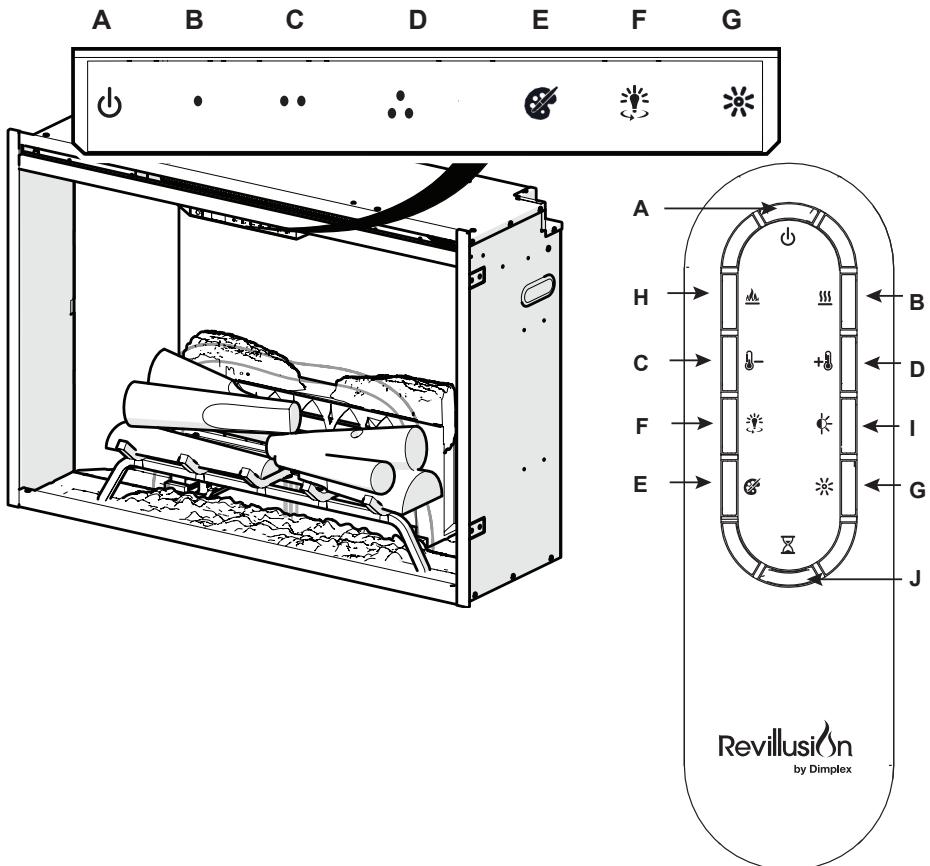

**⚠ VOORZICHTIG:** Met uitzondering van het installeren en schoonmaken zoals beschreven in deze handleiding, moet al het overige onderhoud uitgevoerd worden door een erkende monteur.

De handmatige bedieningselementen voor de Revillusion™ elektrische inbouwhaard bevinden zich op het voorpaneel. Raak een icoon aan om het te activeren. De geselecteerde instelling wordt links op het paneel weergegeven.







Er is ook een multifunctionele afstandbediening bijgeleverd. De afstandbediening heeft een bereik van circa 9 m. Om goed te werken moet de afstandbediening op de voorzijde van de elektrische inbouwhaard gericht worden.



## Werking

	Icoon	Functie	Omschrijving
A		Aan-uit/ Standby	<p>Indrukken om de huidige standbystatus (On/Off) te activeren.</p> <ul style="list-style-type: none"> <li>• <b>Standbystatus On</b> Indrukken om alles uit te schakelen. Nogmaals indrukken om de vorige status te activeren.</li> <li>• <b>Standbystatus Off</b> Indrukken om de vorige status te activeren. <ul style="list-style-type: none"> <li>- Als het vlameffect aan was, zal de vorige heat-instelling geactiveerd worden (On of Off).</li> <li>- Als het vlameffect uit was, zal de vorige heat-instelling geactiveerd worden (High of Low).</li> </ul> </li> </ul> <p>Nogmaals indrukken om alles uit te schakelen.</p>
B		Heat	<ul style="list-style-type: none"> <li>• <b>Heat aan</b> Indrukken om heat in te schakelen met de afstandsbediening (aangegeven met 1 korte pieptoon). De huidige temperatuurinstelling van de verwarming wordt weergegeven. Gebruik het icoon Temp Up/Down om de temperatuurinstelling van de verwarming te wijzigen.</li> <li>• <b>Verwarmen uit</b> Indrukken om heat uit te schakelen met de afstandsbediening (aangegeven met 1 korte pieptoon).</li> </ul> <p><b>!</b> <b>OPMERKING:</b> Nadat de verwarming is uitgezet zal de ventilator nog 60 seconden door blijven draaien voordat deze uitgeschakeld wordt.</p>
C		Temp Down	Meerdere keren indrukken om de temperatuur met stappen van 1 °F (1 °C) te verlagen. Geeft de huidige temperatuur weer; de laagste temperatuur is 41 °F (5 °C). Deze functie is actief wanneer heat is ingeschakeld.
D		Temp Up	Meerdere keren indrukken om de temperatuur met stappen van 1 °F (1 °C) te verhogen. Geeft de huidige temperatuur weer; de hoogste temperatuur is 99 °F (37 °C). Deze functie is actief wanneer heat is ingeschakeld.
<b>Wijzigen van Fahrenheit (°F) in Celsius (°C)</b>			Druk op zowel Temp+ ( •• ) als Temp– ( •• ) op de eenheid.
<b>Heat inschakelen</b>			Zowel Heat ( • ) als Temp– ( •• ) op de eenheid 2 seconden ingedrukt houden. De temperatuur wordt weergegeven op het scherm.
<b>Heat uitschakelen</b>			Zowel Heat ( • ) als Temp– ( •• ) op de eenheid 2 seconden ingedrukt houden, wanneer de temperatuur is ingesteld verschijnt “---” op het scherm.

## Werking

	Icoon	Functie	Omschrijving
E		Kleur Thema's	Meerdere keren indrukken om de basiskleuren van de vlam te wijzigen van Rood naar Blauw en naar Uit. (Het eerste segment op het display verandert van "r" naar "b" naar leeg) Deze functie is alleen actief als het vlameffect aanstaat.
F		360° Licht	Druk meerdere keren om de LED's op de zijkanten en achterkant van de unit te wijzigen van Midnight-modus naar wit, naar geel en naar rood. (Het middensegment op het display verandert respectievelijk tussen 0 - 3. Deze functie is alleen actief als de vlam aanstaat.)
G		Helderheid	Indrukken om de LED-lichten van High naar Low te schakelen. (Het laatste segment op het display verandert van "H" naar "L") De LED's van de Realog™ blijven aan als de verwarming aan staat en het vlameffect uit is. <b>! OPMERKING:</b> Wanneer de lichtsensor is geactiveerd, zijn ook de High- en Low-helderheidsinstelling voor het flikkeren beschikbaar (Flikkeren "H" en "L").
H		Vlam	Indrukken om de set houtblokken op te lichten en het vlameffect te starten. Nogmaals indrukken om de functie uit te schakelen.
I		Licht Sensor	Indrukken om de sensor van de omgevingsverlichting in te schakelen (ALS ON). Nogmaals indrukken om de sensor uit te schakelen (ALS OFF). <b>! OPMERKING:</b> De lichtsensor stelt de helderheid in van de haard, op basis van de omgevingsverlichting in de ruimte.
J		Timer	Meerdere keren indrukken om de 'sleeper timer' met stappen van 0,5 uur van 0,5 uur tot 8 uur in te stellen alvorens hem uit te zetten. De resterende tijd van de 'sleep timer' wordt weergegeven.
		Bediening vergrendelen	Gedurende 2 seconden zowel Temp- ( •• ) als Brightness ( ✱ ) ingedrukt houden op de unit, om de handmatige bediening uit te schakelen.
		Bediening ontgrendelen	Gedurende 2 seconden zowel Temp- ( •• ) als Brightness ( ✱ ) ingedrukt houden op de unit, om de handmatige bediening in te schakelen.

## De temperatuur uitschakelschakelaar resetten

Als de verwarming oververhit raakt zal de verwarming automatisch worden uitgeschakeld, en kan ze niet worden aangezet voordat ze gereset wordt. Ze kan worden gereset door de stroom uit te schakelen op het hoofdstroompaneel, en 5 minuten te wachten alvorens de unit terug in te schakelen.

**⚠ VOORZICHTIG:** Trek de stekker van de unit uit indien u de verwarming continu moet resetten en bel de technische ondersteuning.





## Onderhoud

### Algemeen onderhoud

Controleer de elektrische inbouwhaard regelmatig, dit is afhankelijk van de omstandigheden maar moet minimaal op jaarbasis gedaan worden. Verwijder stof en maak de blokken, het rooster en de basis indien nodig schoon.

**⚠ WAARSCHUWING:** Koppel de stroom los en laat de verwarming afkoelen voordat u begint met het onderhoud of schoonmaken om het risico op brand, elektrische schok of letsel te verminderen.

**⚠ VOORZICHTIG:** Met uitzondering van het installeren en schoonmaken zoals beschreven in deze handleiding, moet al het overige onderhoud uitgevoerd worden door een erkende monteur.

### De basis en houtblokken schoonmaken

De elektrische inbouwhaard mag niet gebruikt worden als er stof of vuil opgehoopt op ligt of op de unit ligt, aangezien dit kan leiden tot warmte opbouw en eventuele schade.

Stof de haard indien nodig af, en reinig deze met een stofzuiger. Gebruik een vochtige doek en een mild schoonmaakmiddel om de geverfde oppervlakken van de elektrische inbouwhaard schoon te maken. Gebruik nooit schuurmiddelen.

### Reflectorscherm reinigen

Het reflectorscherm wordt in de fabriek gereinigd bij het opbouwen. Tijdens het transport, de installatie en het verplaatsen etc. kan er stof op het scherm komen; dit kan verwijderd worden door het zachtjes met een droge doek af te nemen.

Om vingerafdrukken of andere afdrukken te verwijderen, het reflectorscherm met een vochtige doek afnemen. Gebruik nooit schuurmiddelen. Droog het scherm helemaal af met een pluisvrije doek om waterspatten te voorkomen.

### Vervangen batterij van de afstandsbediening

**Ga als volgt te werk om de batterij te vervangen:**

1. Druk het batterijdeksel op de achterzijde van de afstandsbediening omlaag. Schuif het batterijdeksel open.
2. Installeer een 3V lithiumbatterij (CR2032) in de batterijhouder. De positieve (+) zijde van de batterij moet omhoog.
3. Sluit de afdekking van de batterij.



De oude batterij moet correct gerecycled of weggegooid worden. Vraag aan de plaatselijke autoriteit of winkelier naar de recyclerichtlijnen in uw gebied.

**⚠ VOORZICHTIG:** Bij transport of bewaring van de verwarming en het snoer, bewaren in een droge ruimte, vrij van overmatige trillingen, en zodanig opslaan dat schade wordt voorkomen.

## Owner's Manual

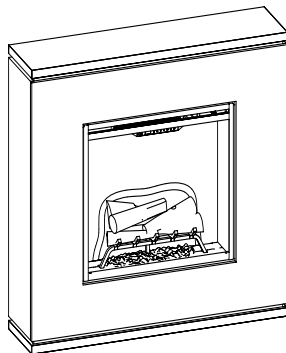
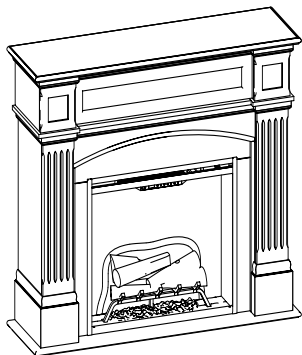

### Revillusion™ Suites

Haydn Revillusion Suite

HDN20-EU

Strata Revillusion Suite

STA20-EU

EN

DE

NL

FR

RO

IT

TR





ES

PL

**IMPORTANT SAFETY INFORMATION:** Read this manual first before attempting to install or use the Revillusion™ suite. Always comply with the warnings and safety instructions contained in this manual to prevent personal injury or property damage.

EN : This product is only suitable for well insulated rooms or occasional use. DE : Dieses Produkt ist nur für gut isolierte Bereiche oder gelegentliche Verwendung geeignet. FR : Ce produit convient uniquement à des endroits bien isolés ou pour un usage occasionnel. IT : Questo prodotto è adatto solo per spazi ben isolati o per uso occasionale. ES : Este producto sólo es adecuado para espacios bien aislados o un uso ocasional. NL : Dit product is uitsluitend geschikt voor goed geïsoleerde ruimten of voor sporadisch gebruik. TR : Bu ürün sadece iyi yalıtılmış odalar veya ara sıra kullanım için uygundur. PL : Produkt ten jest odpowiedni wyłącznie do dobrze odizolowanych miejsc lub do okazjonalnego użytku. RO : Acest produs este adecvat exclusiv spațiilor bine ventilate sau utilizării ocazionale.

## Table des matières

 Bienvenue .....	36
 INSTRUCTIONS IMPORTANTES .....	37
 Configuration & dimensions du produit .....	39
 Fonctionnement.....	41
 Entretien .....	44

 **CONSERVEZ CES CONSIGNES** 

Le conventions utilisées dans ce manuel :

**! REMARQUE** : Les procédures et les techniques qui sont considérées comme assez importantes pour y prêter attention.

**! ATTENTION** : Les procédures et techniques dont le non-respect risque d'endommager le matériel.

**! AVERTISSEMENT** : Les procédures, les précautions et les techniques qui, si elles ne sont pas suivies avec précaution, exposeront l'utilisateur à un risque d'incendie, de blessure grave ou de mort.

Modèle n° : HDN20-EU, STA20-EU

Production calorifique		230V		240V	
Production calorifique nominale	$P_{Nom}$	1.8	-	2.0	kW
Production calorifique minimum	$P_{min}$	0	-	0	kW
Production calorifique maximum continue	$P_{max,c}$	1.8	-	2.0	kW

Consommation d'électricité auxiliaire

En mode Veille	$el_{SB}$	0.47	-	0.49	kW
----------------	-----------	------	---	------	----

avec contrôle de température interne à thermostat mécanique

## Bienvenue

Merci d'avoir acheté un foyer électrique encastrée Revillusion™ de Dimplex.

**Étiquette de notation**

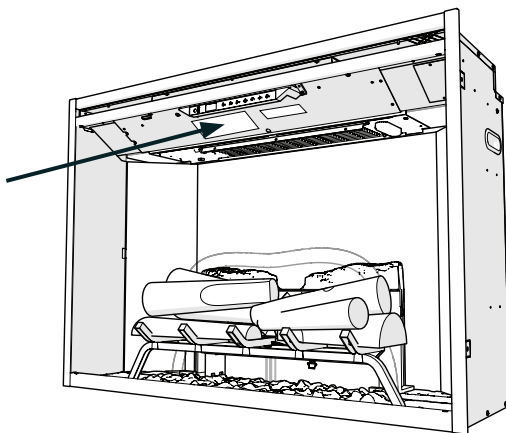

**⚠ AVERTISSEMENT** : Lisez avec attention tous les avertissements et instructions avant de lancer l'installation. Le non respect de ces instruction peut présenter un risque de choc électrique, d'incendie et la garantiesera annulée.



**PAS BESOIN DE RETOURNER AU MAGASIN**

Questions sur le fonctionnement ou l'assemblage? Besoin d'informations sur les pièces ?  
Produit sous la garantie du fabricant ?

**Veillez consulter votre carte de garantie pour vos coordonnées.**

# INSTRUCTIONS IMPORTANTES

**Lisez toutes les instructions avant d'utiliser cet appareil.**

Toujours observer des précautions de base en cas d'utilisation d'appareils électriques, afin de réduire le risque d'incendie, de chocs électriques et de blessures personnelles, notamment :

1. Si l'appareil est endommagé, contactez le fournisseur avant son installation et fonctionnement.
2. Ne pas utiliser à l'extérieur.
3. Ne pas utiliser à proximité immédiate d'une baignoire, douche ou piscine.
4. Ne pas situer l'appareil immédiatement en dessous d'une prise fixe ou d'un boîtier de raccordement.
5. Cet appareil peut être utilisé par un enfant à partir de l'âge de huit ans, par une personne ayant un handicap physique, sensoriel ou mental, ou un manque d'expérience ou de connaissances, si elle est supervisée ou a reçu les instructions appropriées pour utiliser l'appareil en toute sécurité et en comprenant les risques possibles. Les enfants ne doivent pas jouer avec cet appareil. Son nettoyage et son entretien ne doivent pas être effectués par des enfants laissés sans surveillance.
6. Les enfants âgés de moins de 3 ans doivent être tenus à distance de l'appareil, à moins qu'ils ne soient surveillés en permanence. Les enfants âgés de 3 ans et plus et de moins de 8 ans peuvent uniquement allumer/éteindre l'appareil, pourvu qu'il soit placé ou installé dans sa position d'utilisation normale, qu'ils bénéficient d'une surveillance ou d'instructions quant à l'utilisation de l'appareil de façon sécurisée et qu'ils comprennent les risques encourus. Les enfants âgés entre 3 et 8 ans ne doivent pas brancher, régler ni nettoyer l'appareil ou effectuer son entretien.
7. Ne pas utiliser cet appareil en série avec une commande thermique, un contrôleur de programme, un minuteur ou tout autre dispositif qui allume le chauffage automatiquement, puisqu'il existe

# INSTRUCTIONS IMPORTANTES

1. un risque d'incendie lorsque le radiateur est couvert ou déplacé accidentellement.
2. Veiller à ce que les meubles, rideaux ou autres matériaux combustibles soient placés au plus près à 1 mètre de l'appareil.
3. En cas de panne, débrancher l'appareil.
4. Débrancher l'appareil s'il n'est pas utilisé sur de longues périodes.
5. Bien que cet appareil respecte les normes de sécurité, nous ne recommandons pas son utilisation sur des tapis à poils profonds ou sur des tapis à poils longs.
6. L'appareil doit être placé de sorte que la fiche électrique soit accessible.
7. Si le cordon d'alimentation est endommagé, le faire remplacer par le fabricant, un réparateur ou toute personne suffisamment qualifiée afin d'écartier tout risque.
8. Tenir le cordon d'alimentation éloigné de la façade de l'appareil.

 **AVERTISSEMENT** : Afin d'éviter la surchauffe, ne pas couvrir l'appareil. Ne pas placer de matériaux ou de vêtements sur l'appareil de chauffage ou entraver la circulation d'air autour de l'appareil avec des rideaux ou des meubles par exemple, car ceci est susceptible de causer une surchauffe et un risque d'incendie.

 **AVERTISSEMENT** : Afin d'éviter tout danger lié à la réinitialisation du protecteur thermique, cet appareil ne doit pas être alimenté via un dispositif à interrupteur externe, tel qu'un minuteur, ni connecté à un circuit régulièrement allumé et éteint par votre fournisseur d'électricité.

 **AVERTISSEMENT** : Certains éléments de ce produit peuvent devenir très chauds et provoquer des brûlures. Être très attentif lorsque des enfants et des personnes vulnérables sont présents.

## Configuration & dimensions du produit

**⚠ AVERTISSEMENT :** Le câblage de la prise de courant électrique doit être conforme aux codes de construction locaux et aux autres réglementations en vigueur afin de réduire les risques d'incendie, de chocs électriques ou de blessures corporelles.

**! REMARQUE :** Un circuit 13 Amp (EU) ou 10Amp (AU/NZ) est nécessaire. Un circuit dédié est préféré, mais pas indispensable dans tous les cas. Un circuit spécialisé sera nécessaire si, après l'installation, le disjoncteur se déclenche ou si le fusible saute régulièrement lorsque le chauffage fonctionne. Des appareils supplémentaires sur le même circuit peuvent dépasser le courant nominal du disjoncteur.

### Déballage de l'unité

L'unité est livrée avec une feuille de protection couvrant l'avant de l'unité. Cette feuille est destinée à empêcher l'accès de la poussière et des débris pendant la construction. Cette feuille est conçue de manière à pouvoir être partiellement retirée pour terminer le câblage et le déballage et peut être réinstallée à la fin de l'installation finale.

Le kit de bûches a été installé sur la grille et la grille a été fixée de façon permanente à la chambre de combustion à l'usine.

Retirez délicatement l'emballage du kit de bûches. Assurez-vous que les fils du kit de bûches sont connectés solidement à la boîte de grille.

**⚠ AVERTISSEMENT :** Les Realogs™ contiennent des indicateurs DEL qui créent un effet d'impulsion et de leur unique. Manipulez le kit de bûches avec soin. Elles sont fragiles et peuvent se fissurer ou se casser si vous les lâchez.

### Installation

**⚠ AVERTISSEMENT :** LA CHUTE OU LE BASCULEMENT DE L'APPAREIL PEUT BLESSER OU TUER LES ENFANTS EN BAS ÂGE. VEILLER À CE QUE LES ENFANTS NE GRIMPENT PAS SUR CE PRODUIT, NE S'Y ACCROCHENT PAS, ET NE SE TIENNENT PAS DEBOUT DESSUS.

**⚠ AVERTISSEMENT :** BIEN QUE L'APPAREIL SOIT POURVU D'UN DISPOSITIF ANTI-BASCULEMENT, LA SURVEILLANCE D'UN ADULTE S'IMPOSE. CE DISPOSITIF PEUT OFFRIR UNE PROTECTION CONTRE LE RENVERSEMENT DU MEUBLE. NE PAS LAISSER LES ENFANTS MONTER SUR LE MEUBLE. NE PAS ÔTER CETTE PROTECTION AVANT DE DÉPLACER LE MEUBLE PEUT ENTRAÎNER DES BLESSURES ET DES DOMMAGES.

Ce produit est doté d'un kit anti-basculement, comme illustré sur la Fig 3, pour éviter tout renversement accidentel. Des instructions de montage sont livrées avec ce kit. Merci de les suivre scrupuleusement.

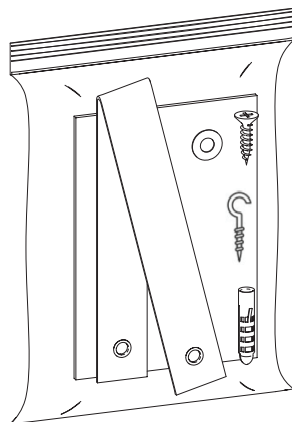

## Haydn

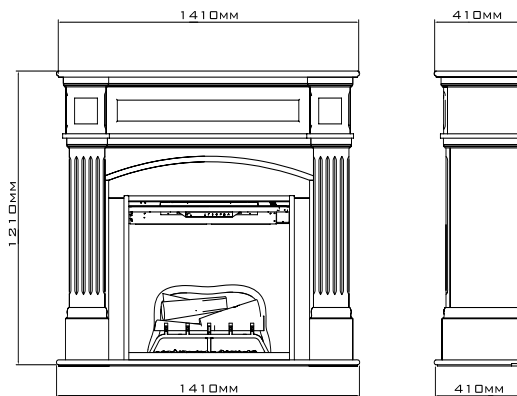
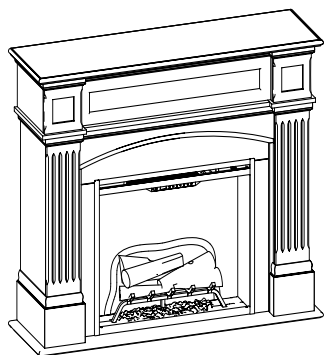

## Strata

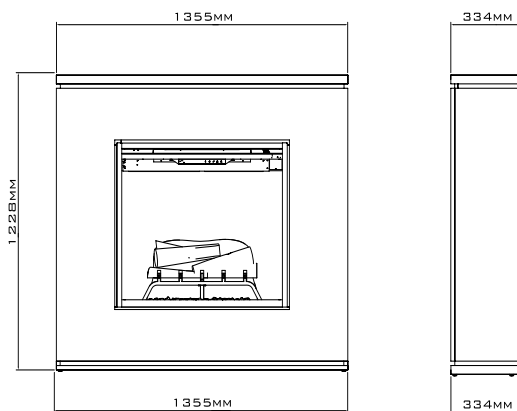
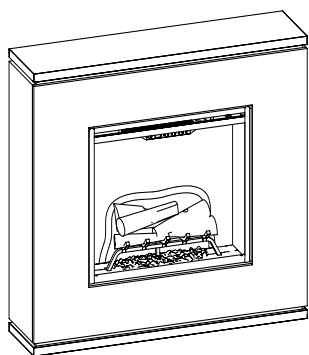



## 🔑 Fonctionnement

### Écran tactile et télécommandes

**⚠️ AVERTISSEMENT :** La Revillusion™ Ce foyer électrique intégré doit être installé correctement avant son utilisation.



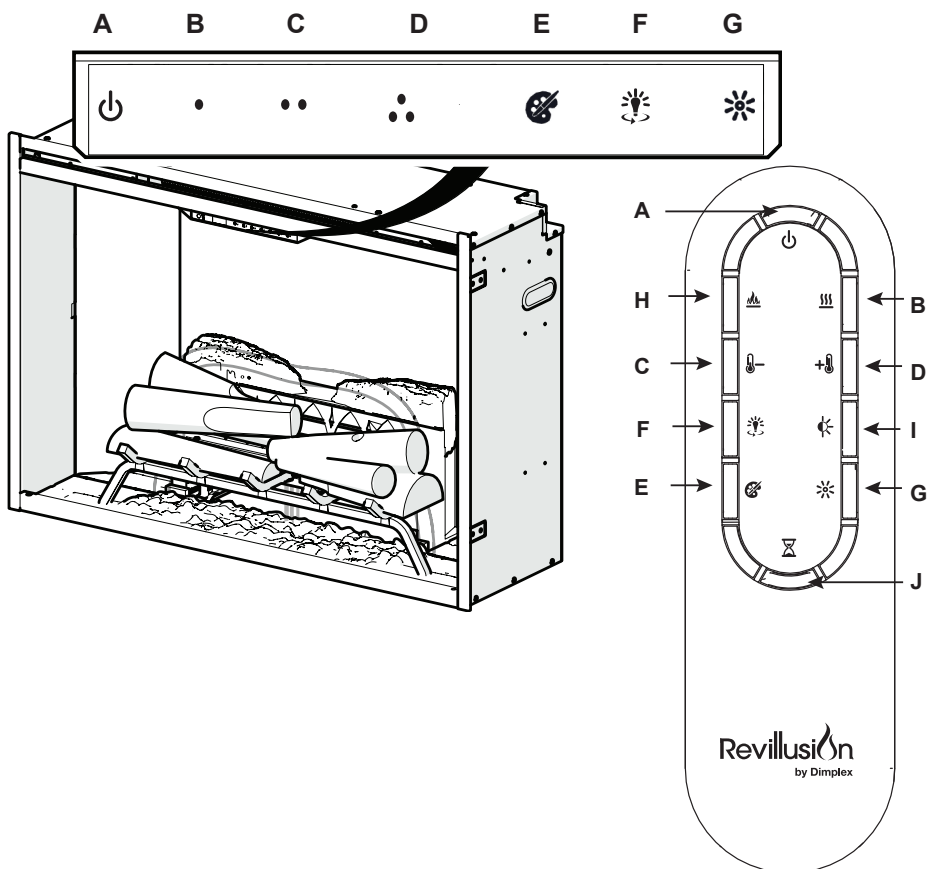

**⚠️ AVERTISSEMENT :** Excepté pour l'installation et le nettoyage décrits dans ce manuel, seul le représentant d'un service autorisé doit réaliser tout autre entretien.

Les commandes manuelles pour la Revillusion™, le foyer électrique intégré, sont situés sur le panneau avant. Touchez une icône pour l'activer. Le réglage sélectionné s'affiche sur le côté gauche du panneau.







Une télécommande multifonction est également fournie. La télécommande a une portée d'environ 9 m. Pour fonctionner correctement, la télécommande doit être pointée vers l'avant du foyer électrique intégré.



## Fonctionnement

	Icône	Fonction	Description
<b>A</b>		<b>Marche / Veille</b>	<p>Appuyez pour activer le mode actuel de veille (On / Off).</p> <ul style="list-style-type: none"> <li>• <b>Mode veille actif</b> Appuyez pour mettre tous les éléments sur Off. Appuyez à nouveau pour activer l'état précédent.</li> <li>• <b>Mode veille désactivé</b> Appuyez pour activer l'état précédent. <ul style="list-style-type: none"> <li>- Si l'effet de flamme était sur On, le réglage de chaleur précédent sera activé (On ou Off).</li> <li>- Si l'effet de flamme était sur Off, le réglage de chaleur précédent sera activé (Fort ou Faible).</li> </ul> </li> </ul> <p>Appuyez à nouveau pour tout éteindre.</p>
<b>B</b>		<b>Chaleur</b>	<ul style="list-style-type: none"> <li>• <b>Chaleur activée</b> Appuyez sur pour allumer le chauffage à l'aide de la télécommande (indiqué par 1 bip court). Affiche le réglage actuel de la température du chauffage. Utilisez l'icône Temp Haut / Bas pour modifier le réglage de la température du chauffage.</li> <li>• <b>Arrêt chauffage</b> Appuyez pour arrêter le chauffage à l'aide de la télécommande (indiqué par 1 bip court).</li> </ul> <p><b>! REMARQUE :</b> Après avoir éteint le boîtier de chauffe, le ventilateur fonctionnera encore pendant 60 secondes avant de s'éteindre.</p>
<b>C</b>		<b>Réduction de la température</b>	Appuyez plusieurs fois pour abaisser la température de chauffage en 1 °F (1 °C) incréments. Affiche la température actuelle ; la température la plus basse est de 41 °F (5 °C). Cette fonction est active chaque fois que la chaleur est activée.
<b>D</b>		<b>Augmentation de la température</b>	Appuyez plusieurs fois pour augmenter la température de chauffage en 1 °F (1 °C) incréments. Affiche la température actuelle ; la température la plus basse est de 99 °F (37 °C). Cette fonction est active chaque fois que la chaleur est activée.
<b>Changer Fahrenheit (°F) à Celsius (°C)</b>			Appuyer simultanément sur Temp+ ( ••• ) et Temp- ( •• ) sur l'appareil.
<b>Activer la chaleur</b>			Maintenir enfoncés les boutons Chaleur ( • ) et Temp- ( •• ) sur l'unité pendant 2 secondes. La température s'affiche sur l'écran.
<b>Désactiver la chaleur</b>			Maintenir enfoncés les boutons Chaleur ( • ) et Temp- ( •• ), sur l'appareil, pendant 2 secondes, lorsque la température est ajustée, « --- » s'affiche à l'écran.

## Fonctionnement

	Icône	Fonction	Description
E		<b>Couleur Thèmes</b>	Appuyez plusieurs fois pour basculer les couleurs de base de la flamme de Rouge vers Bleu vers le mode Off. (Le premier segment de l'affichage passe de « r » à « b » et est vierge.) Cette fonction n'est active que lorsque l'effet de flamme est activé.
F		<b>360° Lumière</b>	Appuyez plusieurs fois pour modifier la couleur des DEL latérales et de l'arrière de l'unité du mode Minuit au blanc au jaune et au rouge. (Le segment du milieu sur l'affichage changera de 0 à 3 respectivement. Cette fonction est uniquement active si l'effet de flamme est sur On.)
G		<b>Luminosité</b>	Appuyez pour changer les lumières DEL de haut en bas. (Le dernier segment sur l'affichage passera de « H » à « L ») Le Realog™, Les DEL resteront allumées si le boîtier de chauffe est sur ON et l'effet de flamme est sur Off. <b>! REMARQUE :</b> Lorsque le capteur de lumière est activé, les réglages de luminosité clignotant haut et bas sont également disponibles (clignotement « H » et « L »).
H		<b>Flamme</b>	Appuyez pour allumer le kit de bûches et lancer l'effet de flamme. Appuyez à nouveau pour éteindre.
I		<b>Lumière Capteur</b>	Appuyez pour activer (ALS ON) le capteur de lumière ambiante. Appuyez à nouveau pour éteindre le capteur (ALS OFF). <b>! REMARQUE :</b> Le capteur de lumière ajustera la luminosité du foyer en fonction de la lumière ambiante dans la pièce.
J		<b>Minuterie</b>	Appuyer plusieurs fois pour modifier la minuterie de mise en veille par incréments de 0,5h à 8 h avant d'éteindre. Le temps restant sur la minuterie de veille s'affiche.
		<b>Verrouillage de commande</b>	Appuyer simultanément Temp- ( •• ) et Luminosité ( * ), sur l'appareil, pendant 2 secondes pour désactiver les commandes manuelles.
		<b>Déverrouillage de commande</b>	Appuyer simultanément Temp- ( •• ) et Luminosité ( * ), sur l'appareil, pendant 2 secondes pour activer les commandes manuelles.

## Réarmement du disjoncteur du circuit de la température

Si le boîtier chauffe trop, une interruption automatique éteindra toute l'unité qui ne pourra pas être allumée avant d'être réinitialisée. Il peut être réinitialisé en débranchant l'alimentation du panneau électrique principal et en attendant 5 minutes avant de rebrancher l'unité.

**⚠ AVERTISSEMENT :** Si vous avez besoin de réinitialiser continuellement le boîtier de chauffe, débrancher l'appareil et appelez l'assistance technique.



## Entretien

### Entretien général

Inspectez régulièrement le foyer intégré, selon les conditions et à un intervalle minimal d'un an. Retirez la poussière et nettoyez les bûches, la grille et la base selon le besoin.

**⚠ AVERTISSEMENT** : Débranchez l'alimentation et laissez le boîtier de chauffe refroidir avant toute opération de maintenance ou de nettoyage afin de réduire le risque d'incendie, de choc électrique ou de blessure.

**⚠ AVERTISSEMENT** : Excepté pour l'installation et le nettoyage décrits dans ce manuel, seul le représentant d'un service autorisé doit réaliser tout autre entretien.

### Nettoyer les bûches et la base

Le foyer électrique intégré ne doit pas être mis en marche si la poussière ou les saletés se sont accumulées dans l'unité, car cela pourrait entraîner une augmentation de la chaleur et des dégâts éventuels.

Dépoussiérez et aspirez le foyer en fonction des besoins. Utilisez un chiffon humide et un détergeant doux pour nettoyer les surfaces peintes du foyer. N'utilisez jamais de nettoyeurs abrasifs.

### Nettoyer l'écran du réflecteur

L'écran du réflecteur est nettoyé en usine lors de l'opération d'assemblage. Lors de la livraison, l'installation, la manipulation, etc., l'écran peut accumuler de la poussière. Ces particules peuvent être facilement nettoyées en dépoussiérant avec un chiffon sec.

Pour retirer les traces de doigts et autres marques, nettoyez l'écran du réflecteur avec un chiffon humide. N'utilisez jamais de nettoyeurs abrasifs. Séchez complètement l'écran avec un chiffon non pelucheux afin d'éviter les traces d'eau.

### Remplacement de la pile de la télécommande

#### Pour remplacer la pile :

1. Appuyez sur le couvercle de la batterie situé à l'arrière de la télécommande. Glissez le couvercle de la pile.
2. Installez une pile en lithium de 3V (CR2032) dans le boîtier à piles. Le côté positif (+) de la pile doit faire face vers le haut.
3. Fermez le couvercle de la batterie.



Les vieilles piles doivent être recyclées ou éliminées correctement. Contactez les services publics ou le fournisseur de l'appareil pour obtenir des conseils de recyclage pertinents dans votre pays.

**⚠ AVERTISSEMENT** : Lorsque vous transportez ou rangez le l'appareil de chauffage et le cordon, conservez-les dans un endroit sec, à l'abri des vibrations excessives et rangez-les de façon à éviter tout dommage.

## Owner's Manual

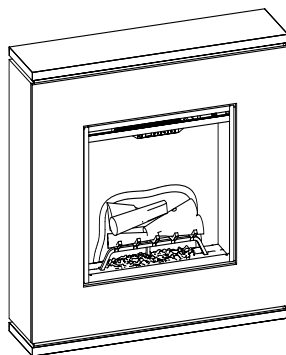
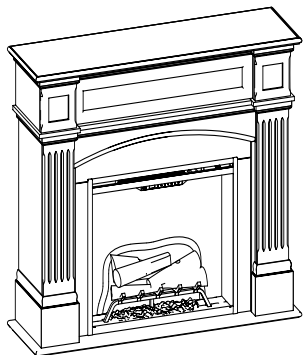

### Revillusion™ Suites

Haydn Revillusion Suite

HDN20-EU

Strata Revillusion Suite

STA20-EU

EN

DE

NL

FR

RO

IT

TR





ES

PL

**IMPORTANT SAFETY INFORMATION:** Read this manual first before attempting to install or use the Revillusion™ suite. Always comply with the warnings and safety instructions contained in this manual to prevent personal injury or property damage.

EN : This product is only suitable for well insulated rooms or occasional use. DE : Dieses Produkt ist nur für gut isolierte Bereiche oder gelegentliche Verwendung geeignet. FR : Ce produit convient uniquement à des endroits bien isolés ou pour un usage occasionnel. IT : Questo prodotto è adatto solo per spazi ben isolati o per uso occasionale. ES : Este producto sólo es adecuado para espacios bien aislados o un uso ocasional. NL : Dit product is uitsluitend geschikt voor goed geïsoleerde ruimten of voor sporadisch gebruik. TR : Bu ürün sadece iyi yalıtılmış odalar veya ara sıra kullanım için uygundur. PL : Produkt ten jest odpowiedni wyłącznie do dobrze odizolowanych miejsc lub do okazjonalnego użytku. RO : Acest produs este adecvat exclusiv spațiilor bine ventilate sau utilizării ocazionale.

## Cuprins

 Bun venit .....	47
 INSTRUCȚIUNI IMPORTANTE .....	48
 Setări și dimensiuni ale produselor .....	50
 Operarea .....	52
 Întreținerea .....	55

## PĂSTRAȚI ACESTE INSTRUCȚIUNI

Convenții utilizate în manual:

**! OBSERVAȚIE:** Proceduri și tehnici considerate suficient de importante pentru a fi evidențiate.

**⚠ ATENȚIE:** Proceduri și tehnici care conduc la deteriorarea echipamentului dacă nu sunt urmate cu atenție.

**⚠ ATENȚIE:** Proceduri, precauții și tehnici care, dacă nu sunt urmate cu atenție, vor expune utilizatorul la riscuri precum incendiu, vătămare gravă sau deces.

Nr. model: HDN20-EU, STA20-EU

Căldură degajată		230V		240V	
Căldură nominală degajată	$P_{Nom}$	1.8	-	2.0	kW
Căldură minimă degajată	$P_{min}$	0	-	0	kW
Căldură maximă degajată continuu	$P_{max,c}$	1.8	-	2.0	kW

Consum electric auxiliar

În modul Așteptare	$e/_{SB}$	0.47	-	0.49	kW
--------------------	-----------	------	---	------	----

cu control al temperaturii camerei prin termostat mecanic

## **i** Bun venit

Vă mulțumim pentru achiziționarea unui șemineu electric integrat Revillusion™ produs de Dimplex.

**Eticheta cu  
valorile nominale**

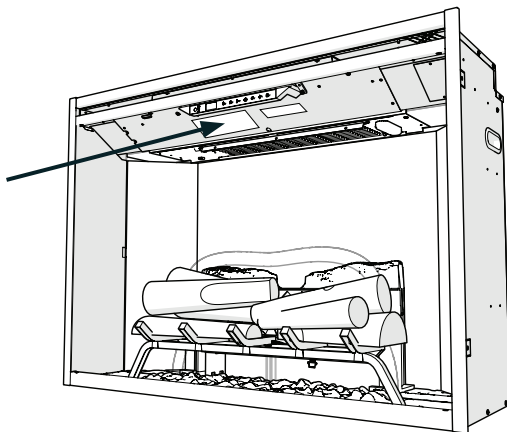

**⚠ ATENȚIE:** Citiți cu atenție toate instrucțiunile și avertismentele înainte de a începe instalarea. Nerespectarea acestor instrucțiuni poate conduce la electrocutare, incendiu și va anula garanția.



**NU ESTE NECESARĂ RETURNAREA LA MAGAZIN**

Întrebări despre operare sau asamblare? Aveți nevoie de informații despre piese?  
Produsul este în garanția producătorului?

**Vă rugăm să consultați fișa de garanție pentru a vedea datele noastre  
de contact.**

# INTRUCȚIUNI IMPORTANTE

**Înainte de a utiliza acest aparat citiți toate instrucțiunile.**

Pentru a reduce riscul de incendiu, electrocutare și vătămare a persoanelor, la utilizarea aparatelor electrice trebuie respectate măsurile elementare de precauție, inclusiv următoarele:

1. Dacă aparatul este deteriorat, consultați-vă cu furnizorul înainte de instalarea și utilizarea acestuia.
2. A nu se folosi în aer liber.
3. Nu folosiți acest aparat în imediata vecinătate a băii, a dușului sau a piscinei.
4. Nu poziționați aparatul sub o priza electrică sau sub o doză de ramificație.
5. Acest aparat poate fi utilizat de copiii cu vârsta mai mare de 8 ani și de persoanele cu capacități fizice, senzoriale sau mentale reduse sau de persoanele fără experiență sau cunoștințe, doar sub supraveghere sau după o instruire privind utilizarea în siguranță a aparatului și înțelegerea pericolelor la care se expun. Copiii nu trebuie să se joace cu acest aparat. Curățarea și întreținerea curentă nu trebuie efectuate de copii nesupravegheați.
6. Copiii cu vârsta sub 3 ani nu trebuie lăsați să se apropie de aparat dacă nu sunt supravegheați permanent. Copiii cu vârsta între 3 și 8 ani au voie doar să pornească/oprească aparatul cu condiția ca aparatul să fie amplasat sau instalat în poziția normală de funcționare și doar dacă aceștia sunt supravegheați sau instruiți cu privire la utilizarea în siguranță a aparatului și înțeleg pericolele la care se expun. Copiii cu vârsta între 3 și 8 ani nu au voie să conecteze la priză, să regleze și să curețe aparatul sau să efectueze întreținerea curentă.
7. A nu se utiliza acest aparat în serie cu un controler termic, cu un controler cu program, un cronometru sau alt dispozitiv care pornește automat căldura, deoarece există pericol de incendiu dacă aparatul este acoperit sau dizlocat accidental.



# INSTRUȚIUNI IMPORTANTE

1. Este necesar ca mobila, perdelele sau alte materiale combustibile să nu fie poziționate la mai puțin de 1 metru de aparat.
2. În caz de defecțiune decuplați aparatul.
3. Decuplați aparatul dacă nu va fi utilizat perioade îndelungate.
4. Chiar dacă acest aparat respectă normele de siguranță, nu recomandăm utilizarea pe carpete groase sau pe covoare cu fire lungi.
5. Aparatul trebuie poziționat în așa fel încât ștecherul să fie accesibil.
6. În cazul în care cablul de alimentare este deteriorat, acesta trebuie înlocuit de către producător, un tehnician de service sau o persoană cu o calificare asemănătoare, pentru a evita orice pericol.
7. Țineți cablul de alimentare la distanță de partea frontală a aparatului.

 **ATENȚIE:** Pentru evitarea supraîncălzirii nu acoperiți aparatul. Nu amplasați țesături sau articole de îmbrăcăminte pe aparat și nu obstrucționați circulația aerului în jurul acestuia, de exemplu cu perdele sau mobilier, deoarece s-ar putea supraîncălzi și prezenta pericol de incendiu.

 **ATENȚIE:** Pentru a evita riscurile cauzate de resetarea necorespunzătoare a disjuncteurului de protecție termică, acest aparat nu trebuie alimentat printr-un dispozitiv de comutare extern, cum ar fi un temporizator și nu trebuie conectat la un circuit care este cuplat și decuplat în mod regulat de rețea.

 **ATENȚIE:** Unele piese ale acestui produs pot deveni foarte fierbinți și pot provoca arsuri. A se acorda o atenție deosebită în situațiile în care există copii și persoane vulnerabile.

## Setări și dimensiuni ale produselor

**⚠ AVERTISMENT:** Circuitul electric trebuie să respecte normele locale de construcție și alte reglementări aplicabile pentru a reduce riscul de incendiu, electrocutare sau vătămare personală.

**! OBSERVAȚIE:** Este necesar un circuit de 13 A (UE) sau 10 A (AU/NZ). Un circuit dedicat este de preferat, dar nu este esențial în majoritatea cazurilor. Un circuit dedicat este necesar dacă, după instalare, se declanșează disjunctorul sau se arde siguranța în mod repetat în timpul funcționării aparatului. Este posibil ca alte aparate introduse în același circuit să depășească valoarea nominală a intensității de declanșare a disjunctorului.

### Despachetarea unității

Unitatea este ambalată într-o folie de protecție pentru partea sa frontală. Folia are rolul de a preveni pătrunderea prafului și sfărâmăturilor în timpul construcției. Folia este proiectată astfel încât să poată fi parțial îndepărtată pentru a finaliza conectarea electrică și despachetarea și poate fi instalată din nou până la încheierea instalării.

Setul de bușteni a fost instalat pe grătar, iar acesta a fost fixat definitiv pe șemineu din fabrică.

Îndepărtați cu atenție ambalajul din jurul setului de bușteni. Verificați dacă firele aferente setului de bușteni sunt bine fixate la cutia grătarului.

**⚠ ATENȚIE:** Realogs™ conține LED-uri care creează un efect pulsant și luminos unic. Manevrați cu atenție setul de bușteni. Aceștia sunt fragili și se pot fisura sau sparge dacă sunt scăpați.

### Montarea

**⚠ AVERTISMENT:** CĂDEREA SAU RĂSTURNAREA APARATULUI POATE PRODUCERĂ RĂNIREA SAU MOARTEA COPIILOR MICI. NU LĂSAȚI COPIII SĂ SE SUIE, SĂ SE AGAȚE SAU SĂ STEA PE ACEST PRODUS.

**⚠ AVERTISMENT:** APARENTUL ESTE FURNIZAT CU O PROTECȚIE LA RĂSTURNARE. ACEASTĂ PROTECȚIE NU ÎNLOCUIEȘTE SUPRAVEGHEREA COMPETENTĂ A UNUI ADULT. ACEASTĂ PROTECȚIE POATE ASIGURA PROTECȚIE LA RĂSTURNAREA MOBILEI. NU LĂSAȚI COPIII SĂ SE SUIE PE MOBILĂ. DACĂ NU SCOATEȚI ACEASTĂ PROTECȚIE ÎNAINTE DE A MUTA MOBILA POATE AVEA CA REZULTAT RĂNIREA SAU PRODUCEREA DE DAUNE.

Acest produs este furnizat cu un „Set de protecție la răsturnare” conform indicațiilor din Fig. 3 pentru a împiedica răsturnarea accidentală a produsului. Instrucțiunile de montaj sunt furnizate împreună cu acest set. Respectați cu atenție aceste instrucțiuni.

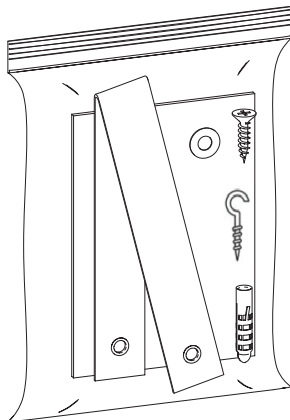

## Haydn

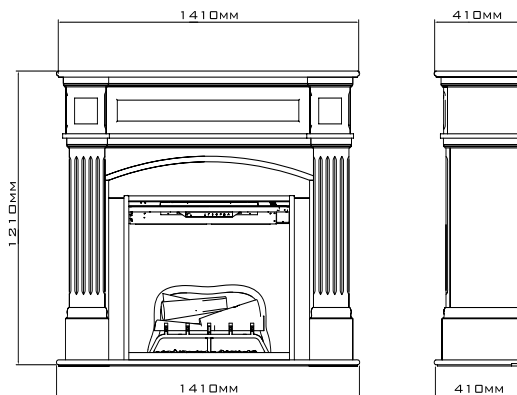
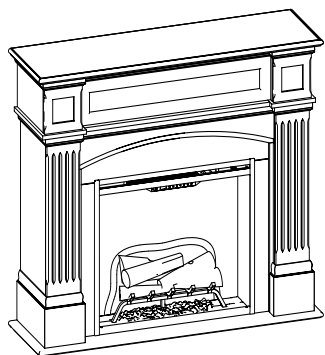

## Strata

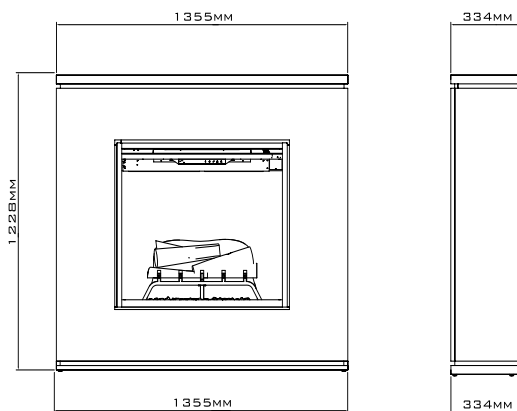
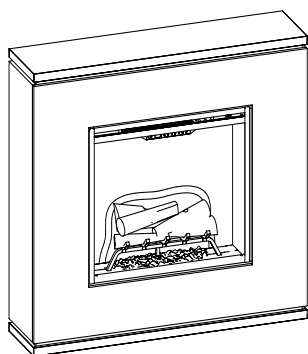

## 👉 Operarea

### Panoul tactil și telecomenzile

**⚠ ATENȚIE:** Șemineul electric integrat Revillusion™ trebuie instalat adecvat înainte de a fi utilizat corespunzător.



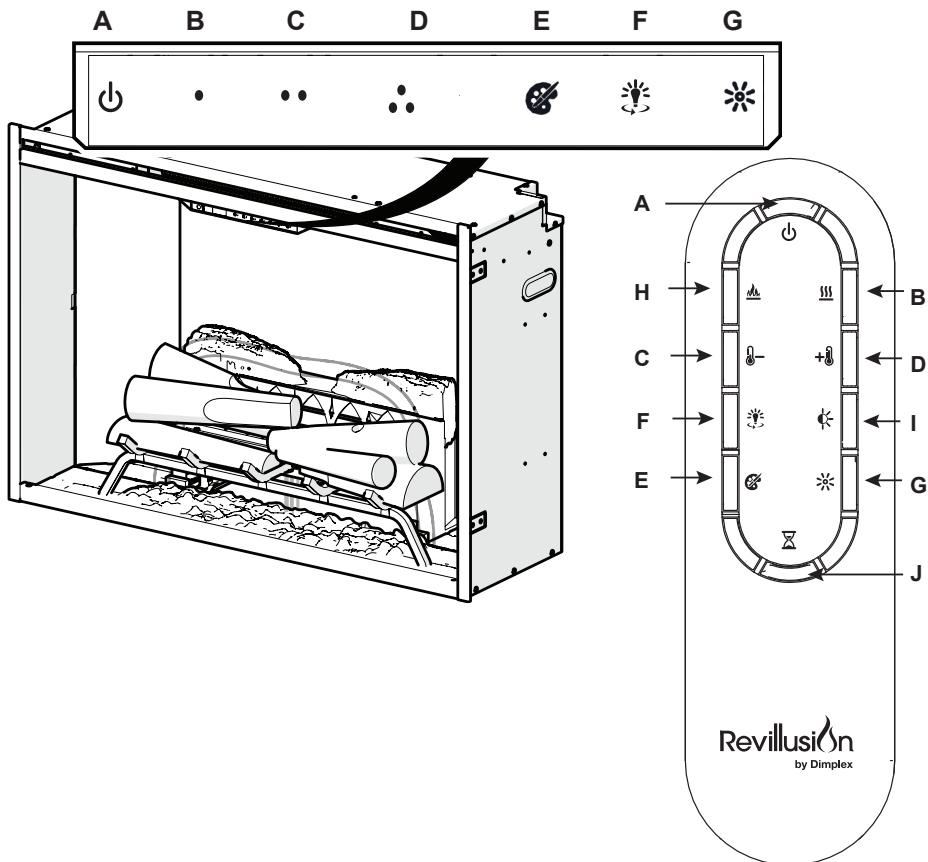

**⚠ ATENȚIE:** Cu excepția procedurilor de montaj și curățare descrise în acest manual, orice alte operații de service trebuie efectuate de către un reprezentant al unui service autorizat.

Comenzile manuale ale șemineului electric integrat Revillusion™ se află pe panoul frontal. Pentru activare atingeți o pictogramă. Setarea selectată este afișată în partea stângă a panoului.







De asemenea, este disponibilă și o telecomandă multifuncțională. Aceasta are o rază de aproximativ 30 ft (9 m). Pentru a funcționa corect, telecomanda trebuie să fie îndreptată spre partea din față a șemineului electric integrat.



## Operarea

	Pictogramă	Funcție	Descriere
A		Alimentare / Așteptare	<p>Apăsați pentru activarea stării actuale de așteptare (activ/inactiv).</p> <ul style="list-style-type: none"> <li>• <b>Stare așteptare activă</b> Prin apăsare se dezactivează tot. Dacă reapăsați va fi activată starea precedentă.</li> <li>• <b>Stare așteptare inactivă</b> Dacă apăsați va fi activată starea precedentă. <ul style="list-style-type: none"> <li>- Dacă efectul de flacără era activ, va fi activată și setarea de încălzire precedentă (activ sau inactiv).</li> <li>- Dacă efectul de flacără era inactiv, va fi activată și setarea de încălzire precedentă (ridicat sau redus).</li> </ul> </li> </ul> <p>Prin reapăsare se dezactivează tot.</p>
B		Căldură	<ul style="list-style-type: none"> <li>• <b>Căldură pornită</b> Apăsați pentru a porni căldura cu telecomanda (indicată de 1 bip scurt). Afișează setarea de temperatură curentă. Pentru modificarea valorii temperaturii folosiți pictograma de creștere/reducere a temperaturii.</li> <li>• <b>Căldură dezactivată</b> Apăsați pentru a opri căldura cu telecomanda (indicată de 1 bip scurt).</li> </ul> <p><b>! OBSERVAȚIE:</b> După închiderea radiatorului, ventilatorul va rămâne pornit 60 de secunde înainte de a se închide.</p>
C		Reducere temperatură	<p>Apăsați de mai multe ori pentru a reduce temperatura în trepte de 1 °F (1 °C). Afișează temperatura actuală, cea mai redusă fiind 41 °F (5 °C). Această funcție este activă atunci când este pornită căldura.</p>
D		Creștere temperatură	<p>Apăsați de mai multe ori pentru a crește temperatura în trepte de 1 °F (1 °C). Afișează temperatura actuală, cea mai ridicată fiind 99 °F (37 °C). Această funcție este activă atunci când este pornită căldura.</p>
<b>Modificare Fahrenheit (°F) în Celsius (°C)</b>			<p>Apăsați simultan butonul de creștere a temperaturii ( •• ) și cel de reducere ( •• ) de pe unitate.</p>
<b>Activare căldură</b>			<p>Țineți apăsați simultan butonul de căldură ( • ) și cel de reducere ( •• ) de pe unitate timp de 2 secunde. Pe ecran este afișată temperatura.</p>
<b>Dezactivare căldură</b>			<p>Țineți apăsați simultan butonul de căldură ( • ) și cel de reducere ( •• ), de pe unitate, timp de 2 secunde. La reglarea temperaturii pe ecran este afișat “---”.</p>

## Operarea

	Pictogramă	Funcție	Descriere
E		Teme de culori	Pentru a schimba culoarea bazei de flacără de la roșu la albastru și a opri culoarea apăsați de mai multe ori. (Primul segment de pe afișaj se va schimba de la “r” la “b” și la stins). Această funcție este activă numai atunci când este activ efectul de flacără.
F		360° lumină	Apăsați de mai multe ori pentru a schimba LED-urile laterale și cele din spatele unității de la modul nocturn la alb, galben și roșu. (Segmentul median de pe afișaj se va schimba între 0 respectiv 3). Această funcție este activă numai atunci când flacăra este activă).
G		Luminozitate	Apăsați pentru a schimba iluminarea LED-urilor de la ridicată la redusă. (Ultimul segment de pe afișaj se va schimba de la “H” la “L”). Led-urile de pe Realog™ rămân aprinse dacă încălzitorul este pornit și efectul de flacără inactiv. <b>! OBSERVAȚIE:</b> Atunci când senzorul de lumină este activat, sunt disponibile și setările de luminozitate și licărire ridicată și redusă (“H” și “L” se aprind intermitent).
H		Flacără	Apăsați pentru a aprinde setul de bușteni și a porni efectul de flacără. Funcția se dezactivează prin reapăsare.
I		Senzor de lumină	Apăsați pentru activarea senzorului de lumină ambientă (ALS ON). Pentru dezactivarea senzorului (ALS OFF), reapăsați. <b>! OBSERVAȚIE:</b> Senzorul de lumină reglează luminozitatea șemineului pe baza iluminării ambiante din încăperea.
J		Cronometru	Pentru a modifica intervalul dinaintea opririi, în trepte de 0,5 h, de la 0,5 h la 8,0 h, apăsați de mai multe ori. Pe cronometru este afișat timpul rămas.
		<b>Blocare comenzi</b>  <b>Deblocare comenzi</b>	Pentru dezactivarea comenzilor manuale țineți apăsată simultan butoanele de reducere a temperaturii (••) și luminozitate (☼) de pe unitate, timp de 2 secunde.  Pentru activarea comenzilor manuale țineți apăsată simultan butoanele de reducere a temperaturii (••) și luminozitate (☼) de pe unitate, timp de 2 secunde.

## Resetarea disjuncteurului de protecție termică

În cazul supraîncălzirii încălzitorului, un disjuncteur automat îl va opri, iar acesta va mai porni numai în cazul în care este resetat. Resetarea se poate face prin decuplarea alimentării electrice de la panoul electric principal și așteptare 5 minute înainte de a cupla din nou unitatea.

**⚠ ATENȚIE:** dacă trebuie să resetezi constant încălzitorul, scoateți unitatea din priză și apelezi serviciul de asistență tehnică.

# Întreținerea

## Întreținere generală

Verificați regulat șemineul electric integrat, în funcție de condiții și cel puțin la intervale de un an. Îndepărtați praful și curățați buștenii, grătarul și baza după cum este necesar.

**⚠ ATENȚIE:** Scoateți din priză și lăsați radiatorul să se răcească înainte de a încerca orice operațiune de întreținere sau curățare pentru a reduce riscul de incendiu, electrocutare sau vătămare.

**⚠ ATENȚIE:** Cu excepția procedurilor de montaj și curățare descrise în acest manual, orice alte operații de service trebuie efectuate de către un reprezentant al unui service autorizat.

## Curățarea buștenilor și bazei

Șemineul electric integrat nu trebuie să funcționeze când se adună mizerie sau praf pe unitate sau în interiorul acesteia, deoarece poate rezulta o acumulare de căldură, urmată de daune.

Ștergeți și aspirați praful după cum este necesar. Folosiți o lavetă umedă și detergent slab pentru a curăța suprafețele vopsite ale șemineului. Nu folosiți niciodată agenți de curățare abrazivi.

## Curățarea ecranului reflectorizant

Ecranul reflectorizant este curățat în fabrică în timpul operațiunilor de asamblare. În timpul transportului, instalării, manevrării etc., ecranul poate colecta particule de praf. Acestea pot fi îndepărtate prin ștergere ușoară cu o lavetă uscată și curată.

Pentru eliminarea amprentelor sau altor urme, ștergeți ecranul reflectorizant cu o lavetă umedă. Nu folosiți niciodată agenți de curățare abrazivi. Pentru a împiedica apariția petelor lăsate de apă uscați complet ecranul cu o lavetă care nu lasă scame.

## Înlocuirea bateriei telecomenzii

### Pentru a înlocui bateria:

1. Apăsați capacul bateriei din spatele telecomenzii. Deschideți capacul prin glisare.
2. Instalați o baterie de 3 V cu litiu (CR2032) în locașul bateriei. Borna pozitivă (+) a bateriei este orientată în sus.
3. Închideți capacul bateriei.



Bateria veche trebuie reciclată sau eliminată corespunzător. Pentru informații privind reciclarea în zona dumneavoastră adresați-vă autorităților locale sau distribuitorului.

**⚠ ATENȚIE:** La transportul și depozitarea încălzitorului și cablului acestea trebuie puse într-un loc uscat, fără vibrații excesive, astfel încât să se evite producerea de daune.

## Owner's Manual

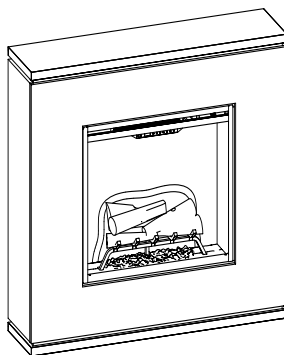
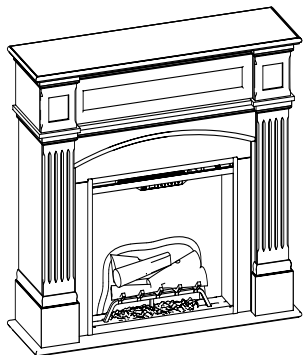

### Revillusion™ Suites

Haydn Revillusion Suite

HDN20-EU

Strata Revillusion Suite

STA20-EU

EN

DE

NL

FR

RO

IT

TR

ES





PL

**IMPORTANT SAFETY INFORMATION:** Read this manual first before attempting to install or use the Revillusion™ suite. Always comply with the warnings and safety instructions contained in this manual to prevent personal injury or property damage.

EN : This product is only suitable for well insulated rooms or occasional use. DE : Dieses Produkt ist nur für gut isolierte Bereiche oder gelegentliche Verwendung geeignet. FR : Ce produit convient uniquement à des endroits bien isolés ou pour un usage occasionnel. IT : Questo prodotto è adatto solo per spazi ben isolati o per uso occasionale. ES : Este producto sólo es adecuado para espacios bien aislados o un uso ocasional. NL : Dit product is uitsluitend geschikt voor goed geïsoleerde ruimten of voor sporadisch gebruik. TR : Bu ürün sadece iyi yalıtılmış odalar veya ara sıra kullanım için uygundur. PL : Produkt ten jest odpowiedni wyłącznie do dobrze odizolowanych miejsc lub do okazjonalnego użytku. RO : Acest produs este adecvat exclusiv spațiilor bine ventilate sau utilizării ocazionale.



## **Indice**

 Benvenuti .....	58
 ISTRUZIONI IMPORTANTI .....	59
 Impostazioni e dimensioni del prodotto .....	61
 Funzionamento .....	63
 Manutenzione .....	66

## **CONSERVARE QUESTE ISTRUZIONI**

Convenzioni utilizzate nel presente manuale:

**! NOTA:** Procedure e tecniche ritenute alquanto importanti da evidenziare.

**⚠ ATTENZIONE:** Procedure e tecniche da osservare con attenzione, onde evitare danni all'apparecchiatura.

**⚠ AVVERTENZA:** Procedure, precauzioni e tecniche da osservare con estrema attenzione, onde evitare l'esposizione dell'utente a rischi d'incendio e gravi lesioni personali, anche fatali.

Modello N.: HDN20-EU, STA20-EU

Emissione di calore	<b>230V</b>	<b>240V</b>	
---------------------	-------------	-------------	--

Emissione di calore nominale $P_{Nom}$	1.8	-	2.0	kW
--	-----	---	-----	----

Emissione di calore minima $P_{min}$	0	-	0	kW
--------------------------------------	---	---	---	----

Emissione di calore continua massima $P_{max,c}$	1.8	-	2.0	kW
--	-----	---	-----	----

Consumo di elettricità ausiliaria

In modalità standby	$eI_{SB}$	0.47	-	0.49	kW
---------------------	-----------	------	---	------	----

con controllo della temperatura ambiente a termostato

## Benvenuti

Grazie per aver acquistato un caminetto elettrico integrato Revillusion™ prodotto da Dimplex.

**Etichetta valori  
nominali**

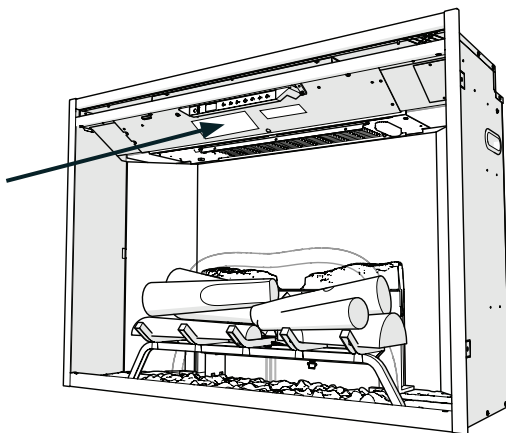

**⚠ ATTENZIONE:** Leggere con attenzione tutte le istruzioni e le avvertenze prima di iniziare l'installazione. La mancata osservanza di tali istruzioni può causare possibili scosse elettriche, pericolo d'incendio e annullare la garanzia.



**NESSUNA NECESSITÀ DI TORNARE AL NEGOZI**

Domande relative al funzionamento o all'assemblaggio? Sono necessarie informazioni sulle parti?  
Il prodotto gode di garanzia del produttore?

**Si prega di consultare la scheda di garanzia per reperire i dettagli di contatto.**

# ISTRUZIONI IMPORTANTI

**Leggere tutte le istruzioni prima di utilizzare quest'apparecchiatura.**

Quando si utilizzano apparecchiature elettriche, è necessario attenersi sempre alle precauzioni fondamentali per ridurre i rischi di incendio, scossa elettrica e lesioni personali, compreso quanto segue:

1. Se l'apparecchiatura è danneggiata, consultare il fornitore prima dell'installazione e l'utilizzo.
2. Non utilizzare all'esterno.
3. Non utilizzare nelle immediate vicinanze di bagno, doccia o piscina.
4. Non collocare l'apparecchiatura immediatamente sotto una presa di rete o scatola di connessione.
5. Questa apparecchiatura può essere utilizzata dai bambini a partire dagli 8 anni di età e dalle persone con abilità fisiche, sensoriali o mentali ridotte o prive di esperienza e conoscenze se supervisionati o istruiti sull'uso sicuro dell'apparecchiatura e consapevoli dei pericoli connessi. I bambini non devono giocare con l'apparecchiatura. La pulizia e la manutenzione da parte dell'utente non devono essere svolte dai bambini senza supervisione.
6. I bambini di età inferiore ai 3 anni devono essere tenuti lontani, salvo se supervisionati costantemente. I bambini di età compresa fra i 3 e gli 8 anni possono soltanto accendere/spegnere l'apparecchiatura, a condizione che siano supervisionati o che siano state fornite loro le istruzioni riguardanti l'uso sicuro dell'apparecchiatura e siano consapevoli dei pericoli connessi e che l'apparecchiatura sia collocata o installata nella posizione di esercizio prevista. I bambini di età compresa tra 3 e 8 anni non devono collegare, regolare e pulire l'apparecchiatura o eseguire la manutenzione da parte dell'utente.
7. Non utilizzare questa apparecchiatura collegata in serie con un dispositivo di controllo termico, un controllore programmabile un temporizzatore o qualsiasi altro dispositivo che accenda il riscaldamento in modo automatico, poiché sussiste il pericolo d'incendio nel caso in cui l'apparecchiatura sia accidentalmente coperta o collocata erroneamente.

# ISTRUZIONI IMPORTANTI

1. Accertarsi che mobili, tende o altro materiale infiammabile non sia posizionato a una distanza inferiore a 1 metro dall'apparecchiatura.
2. In caso di guasto, scollegare l'apparecchiatura dalla presa di rete.
3. Scollegare l'apparecchiatura se non utilizzata per lunghi periodi.
4. Sebbene questa apparecchiatura sia conforme agli standard di sicurezza, se ne sconsiglia l'utilizzo sopra tappeti spessi o tappeti a pelo lungo.
5. Questa apparecchiatura deve essere posizionata in modo tale che la spina risulti accessibile.
6. Se il cavo di alimentazione è danneggiato, deve essere sostituito dal produttore o dall'addetto di assistenza o personale qualificato al fine di evitare qualsiasi pericolo.
7. Tenere il cavo di alimentazione lontano dalla parte anteriore dell'apparecchiatura.

 **AVVERTENZA:** Onde evitare il surriscaldamento, non coprire l'apparecchiatura. Non collocare materiale o indumenti sull'apparecchiatura, né ostruire la circolazione dell'aria attorno all'apparecchiatura, ad esempio con tende o mobili, poiché ciò potrebbe provocare surriscaldamento e pericolo d'incendio.



 **AVVERTENZA:** Al fine di evitare pericoli dovuti al ripristino involontario del dispositivo di protezione termica, questa apparecchiatura non deve essere alimentata attraverso un dispositivo di commutazione esterno, quale un timer, né connessa a un circuito che sia regolarmente attivato/disattivato dal gestore.

 **ATTENZIONE:** Alcune parti di questo prodotto possono diventare molto calde e causare ustioni. È necessario prestare particolare attenzione in caso di presenza di bambini o persone vulnerabili.

## Impostazioni e dimensioni del prodotto

**⚠ AVVERTENZA:** El cablaggio della presa elettrica deve essere conforme agli standard edilizi locali e ad altre normative in vigore, al fine di ridurre il rischio d'incendio, scosse elettriche o lesioni personali.

**! NOTA:** È necessario un circuito da 13 Amp (EU) o 10 Amp (AU/NZ). In tutti i casi, è preferibile un circuito dedicato sebbene non sia essenziale. Un circuito dedicato è necessario qualora, dopo l'installazione, si verifica regolarmente l'intervento dell'interruttore automatico o la bruciatura del fusibile durante il funzionamento del caminetto elettrico. Ulteriori elettrodomestici collegati al medesimo circuito potrebbero causare un valore di assorbimento di corrente superiore a quello nominale dell'interruttore automatico.

### Disimballo dell'unità

L'unità viene fornita imballata con un foglio protettivo che ricopre la parte anteriore dell'unità. Tale foglio ha lo scopo di impedire che polvere e detriti penetrino durante la costruzione. Esso è progettato in modo da poter essere rimosso parzialmente per completare il cablaggio e il disimballo e può essere ricollocato in posizione fino al termine dell'installazione.

Il set di ceppi è stato installato sul focolare e quest'ultimo fissato permanentemente al caminetto in fabbrica.

Rimuovere con cautela l'imballo attorno al set di ceppi. Accertarsi che i fili del set di ceppi siano connessi saldamente alla scatola del focolare.

**⚠ ATTENZIONE:** Il Realogs™ contiene LED per creare effetti esclusivi di bagliore e pulsazione. Maneggiare il set di ceppi con attenzione. Sono fragili e possono danneggiarsi se lasciati cadere.

### Installazione

**⚠ AVVERTENZA:** LA CADUTA O IL RIBALTAMENTO DELLE APPARECCHIATURE PUÒ CAUSARE LESIONI PERSONALI, ANCHE FATALI, AI BAMBINI IN TENERA ETÀ; ACCERTARSI CHE I BAMBINI NON SI ARRAMPICHINO, SI APPOGGINO O RIMANGANO NELLE VICINANZE DELL'UNITÀ.

**⚠ AVVERTENZA:** L'APPARECCHIATURA È DOTATA DI UN DISPOSITIVO ANTI-RIBALTAMENTO; TALE DISPOSITIVO NON COSTITUISCE ELEMENTO SOSTITUTIVO DELLA OPPORTUNA SUPERVISIONE DI UN ADULTO. QUESTO DISPOSITIVO È STUDIATO PER FORNIRE PROTEZIONE CONTRO IL RIBALTAMENTO DEI MOBILI. NON CONSENTIRE AI BAMBINI DI ARRAMPICARSI SUI MOBILI. IL MANCATO DISTACCO DI QUESTO DISPOSITIVO PRIMA DI SPOSTARE I MOBILI PUÒ COMPORTARE LESIONI PERSONALI E DANNI.

Questo prodotto è fornito di un kit dispositivo anti-ribaltamento, come illustrato nella Fig 3, atto a evitare il ribaltamento accidentale dell'unità. Le istruzioni di montaggio sono fornite insieme al kit; leggere attentamente queste istruzioni.

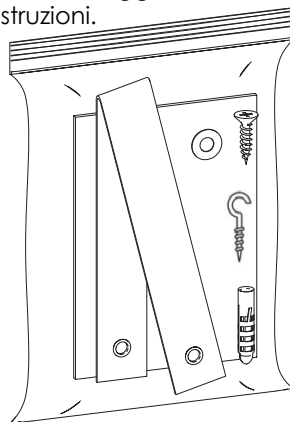

# Impostazioni e dimensioni del prodotto

## Haydn

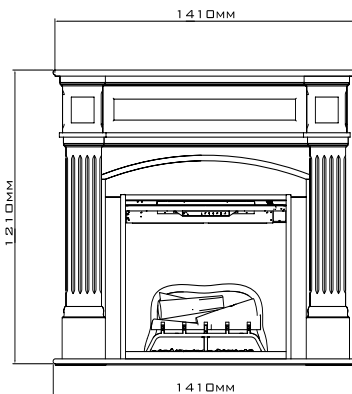
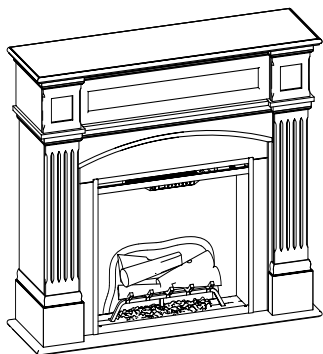

## Strata

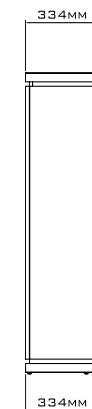
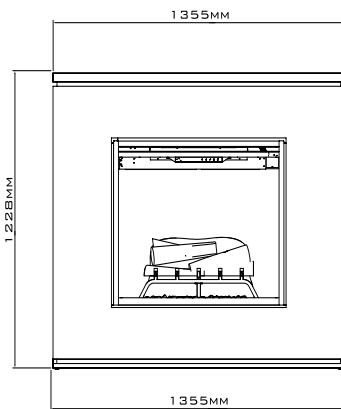
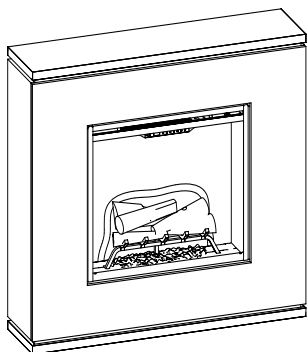

## ☛ Funzionamento

### Pannello tattile e telecomandi

**⚠ AVVERTENZA:** Il caminetto elettrico integrato Revillusion™ deve essere installato correttamente prima dell'uso.



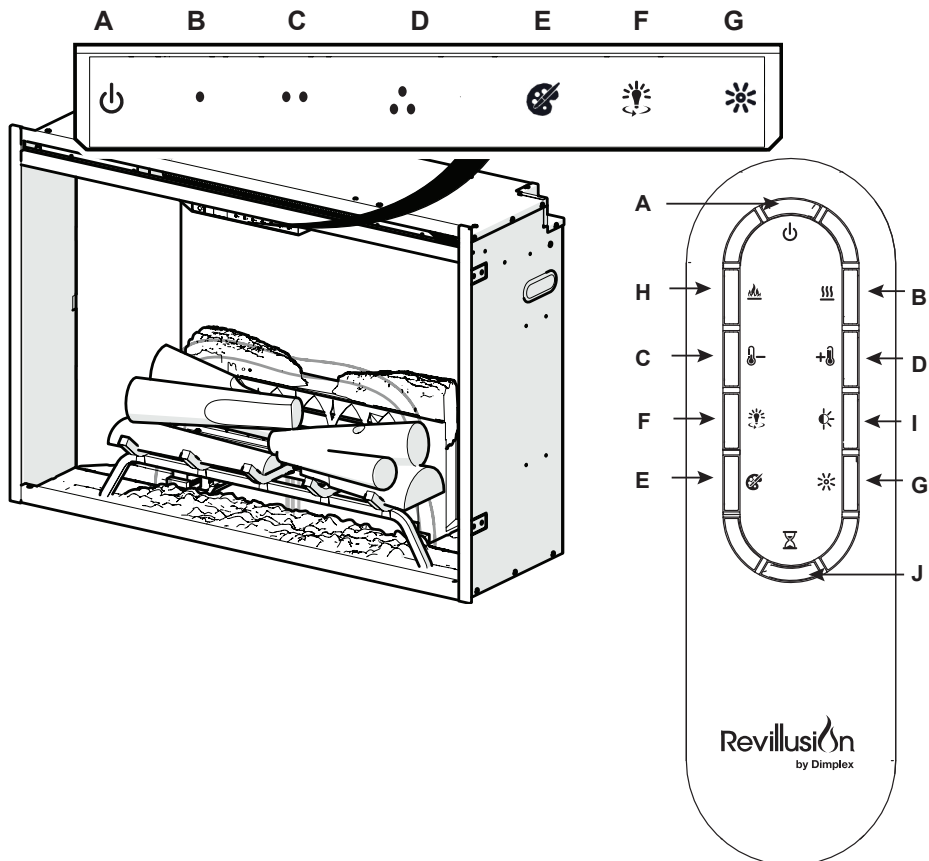

**⚠ ATTENZIONE:** Salvo per l'installazione e le operazioni di pulizia descritte nel presente manuale, qualsiasi altro intervento di riparazione o manutenzione deve essere eseguito da personale di servizio autorizzato.

I controlli manuali di del caminetto elettrico integrato Revillusion™ sono situati sul pannello frontale. Toccare un'icona per attivarlo. L'impostazione selezionata viene visualizzata sul lato sinistro del pannello.

È inoltre fornito un telecomando multifunzione. Il telecomando ha una portata di circa 30 piedi (9 m). Per funzionare correttamente, il telecomando deve essere puntato verso la parte anteriore del caminetto elettrico.









## Funzionamento

	Icona	Funzione	Descrizione
A		Accensione / Standby	<p>Premere per attivare lo stato di stand-by corrente (On/Off, Acceso/Spento).</p> <ul style="list-style-type: none"> <li>• <b>Stato stand-by On (Acceso)</b> Premere per spegnere tutto. Premere nuovamente per attivare lo stato precedente.</li> <li>• <b>Stato stand-by Off (Spento)</b> Premere per attivare lo stato precedente. <ul style="list-style-type: none"> <li>- Se l'effetto fiamma era On (Acceso), sarà attivata l'impostazione di calore precedente (On o Off (Acceso o Spento)).</li> <li>- Se l'effetto fiamma era Off (Spento), sarà attivata l'impostazione di calore precedente (High o Low (Alto o Basso)).</li> </ul> </li> </ul> <p>Premere nuovamente per spegnere tutto.</p>
B		Calore	<ul style="list-style-type: none"> <li>• <b>Heat On (Riscaldamento acceso)</b> Premere per attivare il riscaldamento usando il telecomando (indicato da un breve segnale acustico). Visualizza l'impostazione di temperatura attuale del riscaldatore. Utilizzare l'icona Temp Up/Down (Temp. Su/Giù) per modificare l'impostazione di temperatura del riscaldatore.</li> <li>• <b>Heat Off (Riscaldamento spento)</b> Premere per disattivare il riscaldamento usando il telecomando (indicato da un breve segnale acustico). <b>! NOTA:</b> Una volta spento il riscaldatore, la ventola continuerà a funzionare per 60 secondi prima di spegnersi.</li> </ul>
C		Temp Down (Riduzione temperatura)	Premere più volte per abbassare la temperatura della stufa in incrementi di 1 °F (1 °C). Visualizza la temperatura corrente; la temperatura minima è 41 °F (5 °C). Questa funzione è attiva ogniqualvolta è attivato il riscaldamento.
D		Temp Up (Aumento temperatura)	Premere più volte per incrementare la temperatura della stufa in incrementi di 1 °F (1 °C). Visualizza la temperatura corrente; la temperatura massima è 99 °F (37 °C). Questa funzione è attiva ogniqualvolta è attivato il riscaldamento.
Cambiare da Fahrenheit (°F) a Celsius (°C)			Premere sia Temp+ ( °• ) sia Temp- ( •• ) sull'unità.
Heat Enable (Attivazione riscaldamento)			Tenere premuto sia Heat ( • ) sia Temp- ( •• ), sull'unità per 2 secondi. La temperatura viene visualizzata sullo schermo.
Heat Disable (Disattivazione riscaldamento)			Tenere premuto sia Heat ( • ) sia Temp- ( •• ), sull'unità, per 2 secondi; durante la regolazione della temperatura, viene visualizzato “---” sullo schermo.



## Funzionamento

	Icona	Funzione	Descrizione
E		<b>Temi Colore</b>	Premere più volte per modificare il colore della base fiamma da Red (Rosso) a Blue (Blu) a Off (Spento). (Il primo segmento sul display cambia da "r" a "b" a vuoto). Questa funzione è attiva solo quando l'effetto fiamma è attivato.
F		<b>360° Light (Luce)</b>	Premere più volte per modificare l'effetto dei LED sui lati e sul retro dell'unità da Modalità notturna a bianco a giallo a rosso. (Il segmento centrale del display cambia da 0 a 3, rispettivamente. Questa funzione è attiva solo quando l'effetto fiamma è acceso.)
G		<b>Luminosità</b>	Premere per modificare le luci LED da Alto a Basso. (L'ultimo segmento sul display cambia da "H" a "L"). I LED di Realog™ rimangono accesi quando è acceso il riscaldatore e l'effetto fiamma è spento.  <b>! NOTA:</b> Quando è attivato il sensore di illuminazione, sono disponibili anche le impostazioni di luminosità e tremolio Alto e Basso ("H" e "L" lampeggianti).
H		<b>Flame (Fiamma)</b>	Premere per accendere il set di ceppi e avviare l'effetto fiamma. Premere nuovamente per spegnere la funzione.
I		<b>Sensore illuminazione</b>	Premere per attivare (ALS ON) il sensore di illuminazione ambientale. Premere nuovamente per spegnere il sensore (ALS OFF).  <b>! NOTA:</b> Il sensore di illuminazione regola la luminosità del caminetto elettrico in base all'illuminazione ambientale.
J		<b>Temporizzatore</b>	Premere più volte per modificare il temporizzatore di sospensione in incrementi di 0,5 ore, da 0,5 ore a 8,0 ore prima dello spegnimento. Sarà visualizzato il tempo rimanente su display.
		<b>Blocco controlli</b>	Tenere premuto sia Temp- ( •• ) sia Brightness ( * ), sull'unità, per 2 secondi per disattivare i controlli manuali.
		<b>Sblocco controlli</b>	Tenere premuto sia Temp- ( •• ) sia Brightness ( * ), sull'unità, per 2 secondi per attivare i controlli manuali.

## Reimpostazione dell'interruttore di disattivazione

In caso di surriscaldamento del riscaldatore, un dispositivo automatico di sicurezza spegnerà completamente l'unità e sarà possibile riaccenderla solo dopo averla ripristinata. Può essere ripristinata scollegando l'alimentazione sul pannello elettrico principale e attendendo 5 minuti prima di ricollegarla.

**⚠ ATTENZIONE:** Se risulta necessario ripristinare continuamente il riscaldatore, scollegare l'unità e rivolgersi al servizio di assistenza tecnica.



## Manutenzione

### Manutenzione generale

Ispezionare regolarmente il caminetto elettrico integrato, secondo l'uso e con un intervallo minimo annuale. Rimuovere la polvere e pulire ceppi, focolare e base secondo necessità.

**AVVERTENZA:** Scollegare l'alimentazione e lasciar raffreddare il riscaldatore prima di eseguire qualsiasi intervento di manutenzione o pulizia, al fine di ridurre ogni rischio d'incendio, scosse elettriche o lesioni personali.

**ATTENZIONE:** Salvo per l'installazione e le operazioni di pulizia descritte nel presente manuale, qualsiasi altro intervento di riparazione o manutenzione deve essere eseguito da personale di servizio autorizzato.

### Pulizia dei ceppi e della base

Il caminetto elettrico integrato non deve essere azionato con accumulo di polvere o sporco sopra o all'interno dell'unità, poiché ciò potrebbe causare un surriscaldamento ed eventuale danno all'unità.

Spolverare e passare l'aspirapolvere sul caminetto secondo necessità. Utilizzare un panno umido con un detergente delicato per pulire le superfici dipinte del caminetto elettrico integrato. Non utilizzare mai detergenti abrasivi.

### Pulizia dello schermo riflettente

Lo schermo riflettente viene pulito in fabbrica durante l'operazione di assemblaggio. Durante la spedizione, l'installazione, la manipolazione, ecc., lo

schermo potrebbe raccogliere particelle di polvere; queste possono essere rimosse spolverando delicatamente con un panno asciutto e pulito.

Per rimuovere impronte digitali o altri segni, pulire lo schermo riflettente con un panno umido. Non utilizzare mai detergenti abrasivi. Asciugare completamente lo schermo con un panno privo di pelacchi onde evitare macchie d'acqua.

### Sostituzione delle batterie del telecomando

#### Per sostituire la batteria:

1. Premere il coperchio batterie sul retro del telecomando. Far scorrere il coperchio del vano batterie per aprirlo.
2. Installare una batteria al litio da 3 V (CR2032) nel vano batteria. Il polo positivo (+) della batteria è rivolto verso l'alto.
3. Chiudere il coperchio della batteria.



La vecchia batteria deve essere riciclata o smaltita in modo appropriato. Consultare il proprio ente locale o rivenditore per informazioni sullo smaltimento nel proprio paese.

**ATTENZIONE:** Durante il trasporto o lo stoccaggio del riscaldatore e del cavo, tenere in un luogo asciutto, privo di eccessive vibrazioni e immagazzinare in modo da evitare danni.

## Owner's Manual

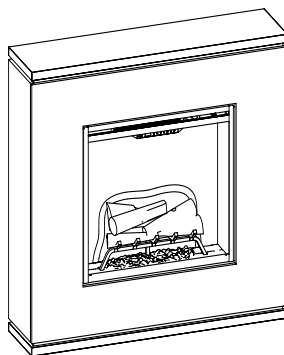
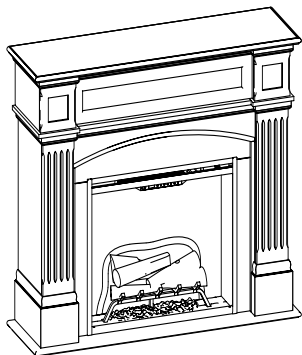

### Revillusion™ Suites

Haydn Revillusion Suite

HDN20-EU

Strata Revillusion Suite

STA20-EU

EN

DE

NL

FR

RO

IT

TR





ES

PL

**IMPORTANT SAFETY INFORMATION:** Read this manual first before attempting to install or use the Revillusion™ suite. Always comply with the warnings and safety instructions contained in this manual to prevent personal injury or property damage.

EN : This product is only suitable for well insulated rooms or occasional use. DE : Dieses Produkt ist nur für gut isolierte Bereiche oder gelegentliche Verwendung geeignet. FR : Ce produit convient uniquement à des endroits bien isolés ou pour un usage occasionnel. IT : Questo prodotto è adatto solo per spazi ben isolati o per uso occasionale. ES : Este producto sólo es adecuado para espacios bien aislados o un uso ocasional. NL : Dit product is uitsluitend geschikt voor goed geïsoleerde ruimten of voor sporadisch gebruik. TR : Bu ürün sadece iyi yalıtılmış odalar veya ara sıra kullanım için uygundur. PL : Produkt ten jest odpowiedni wyłącznie do dobrze odizolowanych miejsc lub do okazjonalnego użytku. RO : Acest produs este adecvat exclusiv spațiilor bine ventilate sau utilizării ocazionale.

## İindekiler

 Hoş Geldiniz ..... 69
 ÖNEMLİ TALİMATLAR..... 70
 Kurulum ve ürün boyutları ..... 72
 Çalıştırma ..... 74
 Bakım ..... 77



### BUNLARI KAYDEDİN TALİMATLAR



Bu kılavuzda kullanılan terimler:

**! NOT:** Vurgulanacak kadar önemli sayılan prosedürler ve teknikler.

**⚠ DİKKAT:** Dikkatli bir şekilde takip edilmediği takdirde, ekipmana zarar verecek prosedürler ve teknikler.

**⚠ UYARI:** Dikkatli bir şekilde takip edilmediği takdirde, kullanıcıyı yangın, ciddi yaralanma veya ölüm tehlikesine maruz bırakacak prosedürler, önlemler ve teknikler.

Model No: HDN20-EU, STA20-EU

Isı Verimi		230V		240V	
Nominal Isı Verimi	$P_{Nom}$	1.8	-	2.0	kW
Minimum Isı Verimi	$P_{min}$	0	-	0	kW
Maksimum Kesintisiz Isı Verimi	$P_{max,c}$	1.8	-	2.0	kW

Yardımcı Birimin Elektrik Tüketimi

Bekleme modunda	$eI_{SB}$	0.47	-	0.49	kW
-----------------	-----------	------	---	------	----

mekanik termostatlı oda sıcaklığı kontrolü ile

## **i** Hoş Geldiniz

Dimplex ürünü Revillusion™ Dahili Elektrikli Şömineyi satın aldığınız için teşekkür ederiz.

**Derecelendirme  
Etiketi**

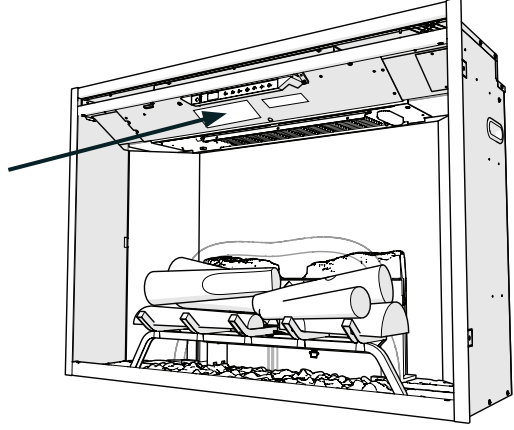

**⚠ DİKKAT:** Kurulumu başlamadan önce, tüm talimatları ve uyarıları dikkatlice okuyun. Bu talimatlara uyulmaması, olası elektrik çarpması veya yangın tehlikesine neden olabilir ve garantiyi geçersiz kılar.



**MAĞAZAYA İADE ETMENİZE GEREK YOKTUR**

Çalıştırma veya montaja ilgili sorular? Parça Bilgilerine Mi İhtiyacınız Var?  
Ürün Üreticinin Garantisi Altında Mı?

**İletişim bilgilerimiz için, lütfen garanti kartınıza bakın.**

# ÖNEMLİ TALİMATLAR

## **Bu cihazı kullanmadan önce tüm talimatları okuyun.**

Elektrikli cihaz kullanırken, yangın, elektrik çarpması ve kişisel yaralanma riskini azaltmak için aşağıdakileri içeren temel uyarılara dikkat edilmelidir:

1. Cihaz hasar görmüşse, montaj ve kullanımdan önce tedarikçiyi kontrol ettirin.
2. Açık havada kullanmayın.
3. Banyo, duş veya yüzme havuzunun çok yakınında kullanmayın.
4. Cihazı bir sabit priz çıkışı veya bağlantı kutusunun hemen altına yerleştirmeyin.
5. 8 yaş ve üstü çocuklar ile fiziksel, duyuşsal veya zihinsel engelli kişiler ya da yeterli deneyime ve bilgiye sahip olmayan kişiler, eğer cihazı güvenli şekilde kullanma konusunda gözetim veya talimat almışsa ve ilgili tehlikeleri anlamışlarsa, bu cihazı kullanabilir. Çocuklar cihazla oynamamalıdır. Temizlik ve kullanıcı bakımı işlemleri gözetim altında olmayan Çocuklar tarafından yapılmamalıdır.
6. 3 yaşından küçük çocuklar sürekli gözetim altında değilse, cihazdan uzak tutulmalıdır. Yaşları 3 ila 8 arasında olan çocuklar, cihaz amaçlanmış normal çalışma konumuna yerleştirilmiş veya kurulmuşsa, bunun yanında cihazı güvenli şekilde kullanma konusunda gözetim veya talimat almışsa ve ilgili tehlikeleri anlamışlarsa, cihazı sadece açabilir/kapatabilir. Yaşları 3 ila 8 arasında olan çocuklar, cihazı fişe takmamalı, yönetmemeli ve temizlememeli ya da kullanıcı bakımını yapmamalıdır.
7. Cihazın yanlışıklıkla üzerinin kapatılması veya yerinden hareket ettirilmesi durumunda yangın riski bulunmasından dolayı, bu cihazı bir termal kontrol, program kontrolörü, zamanlayıcı veya ısıtmayı otomatik olarak açan başka bir cihazla birlikte kullanmayın.
8. Mobilya, perde veya diğer yanabilecek malzemelerin cihaza 1 metreden daha yakın olmasına dikkat edin.
9. Arıza olması durumunda, cihazın fişini çekin.

# ⚠ ÖNEMLİ TALİMATLAR

1. Uzun süre kullanılması gerekmiyorsa cihazın fişini çekin.
2. Her ne kadar bu cihaz güvenlik standartlarına uygun olsa da, uzun tüylü halılar veya kilimler üzerinde kullanılmamasını tavsiye ederiz.
3. Cihaz, fişe erişilebilecek şekilde yerleştirilmelidir.
4. Elektrik kablosu hasar görürse, tehlikeli bir durumdan kaçınmak için üretici veya servis temsilcisi ya da benzer nitelikteki bir kişi tarafından değiştirilmelidir.
5. Elektrik kablosunu cihazın ön kısmından uzak tutun.

**⚠ UYARI:** Aşırı ısınmayı önlemek için, cihazın üzerini örtmeyin. Aşırı ısınmaya veya yangın riskine yol açabileceğinden dolayı, cihazın üstüne giysi veya herhangi bir malzeme koymayın ve perde veya mobilyalar ile cihazın çevresindeki hava dolaşımını engellemeyin.

**⚠ UYARI:** Termal kesicinin yanlışlıkla sıfırlanmasından kaynaklanabilecek hasarları önlemek için, bu cihazın zamanlayıcı gibi harici tetikleme aygıtlarıyla kullanılmaması ya da düzenli olarak açılıp kapanan devrelere bağlanmaması gereklidir.

**⚠ DİKKAT:** Bu ürünün bazı kısımları çok sıcak olabilir ve yanıklara neden olabilir. Çocukların ve savunmasız insanların bulunduğu yerlerde özel dikkat gösterilmelidir.

## Kurulum ve ürün boyutları

**⚠ UYARI:** Elektrik fişinin kabloları, yangın, elektrik çarpması veya kişilerin yaralana riskini azaltmak için, yerel bina kurallarına ve diğer geçerli yönetmeliklere uygun olmalıdır.

**! NOT:** 13 Amperlik (AB) veya 10 Amperlik (AU/NZ) bir devre gereklidir. Adanmış bir devre tercih edilir, ancak her durumda zorunlu değildir. Kurulumdan sonra, ısıtıcı çalıştırıldığı zaman devre kesici devreye giriyor veya sigorta düzenli aralıklarla patlıyorsa, adanmış bir devre gerekli olacaktır. Aynı devre üzerindeki ilave cihazlar, devre kesicinin akım değerini aşabilir.

### Ünitenin Ambalajından Çıkarılması

Ünite, ünitenin önünü kapatan koruyucu bir kılıf ile birlikte gelir. Bu kılıf, imalat sırasında toz ve birikintilerin içeri girmesini önlemeye yöneliktir. Bu kılıf, kablolama ve ambalajdan çıkarma işlemlerini tamamlamak için kısmen çıkarılabilecek şekilde tasarlanmıştır ve son kurulum tamamlanıncaya kadar tekrar takılabilir.

Kütük grubu ızgaraya takılmıştır ve ızgara, fabrikada şömineye kalıcı olarak sabitlenmiştir.

Kütük grubunun etrafındaki ambalajı dikkatlice çıkarın. Kütük grubundan çıkan kabloların, ızgara kutusuna güvenli bir şekilde bağlandığından emin olun.

**⚠ DİKKAT:** Realogs™, benzersiz bir harlanma ve parlama efekti yaratma amaçlı LED'ler içerir. Kütük grubunu dikkatlice taşıyın. Bunlar kırılabilir ve düşürülürse çatlayabilir veya kırılabilirler.

### Montaj

**⚠ UYARI:** DÜŞEN VEYA DEVRİLEN CİHAZLAR, KÜÇÜK ÇOCUKLARIN YARALANMASINA VEYA ÖLÜMÜNE NEDEN OLABİLİR, LÜTFEN ÇOCUKLARIN BU ÜRÜNE TIRMANMASINA, ASILMASINA VEYA BU ÜRÜNÜN ÜZERİNE ÇIKMASINA İZİN VERMEYİN.

**⚠ UYARI:** BU CİHAZ, BİR DEVRİLME ENGELİ İLE BİRLİKTE TEDARİK EDİLMEKTEDİR, ANCAK BU ENGEL DÜZGÜN BİR YETİŞKİN GÖZETİMİNİN YERİNE GEÇMEZ. BU ENGEL, MOBİLYANIN DEVRİLMESİNE KARŞI KORUMA SAĞLAYABİLİR. ÇOCUKLARIN MOBİLYAYA TIRMANMASINA İZİN VERMEYİN. MOBİLYAYI TAŞIMADAN ÖNCE BU ENGELİN SÖKÜLMEMESİ YARALANMAYA VE HASARA NEDEN OLABİLİR.

Bu ürün, ürünün yanlışlıkla devrilmesini önlemek amacıyla aşağıda gösterildiği şekilde bir 'Devrilme Engeli Kiti' ile birlikte tedarik edilmektedir. Montaj Talimatları bu kit ile birlikte verilmektedir, lütfen bu talimatları dikkatlice uygulayın

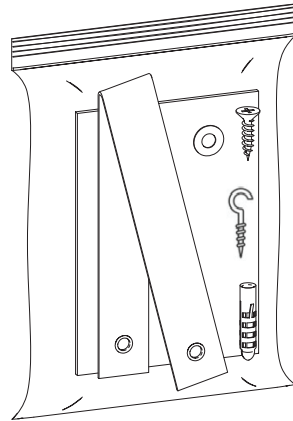



## Haydn

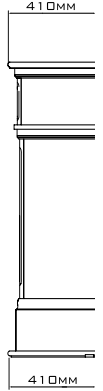
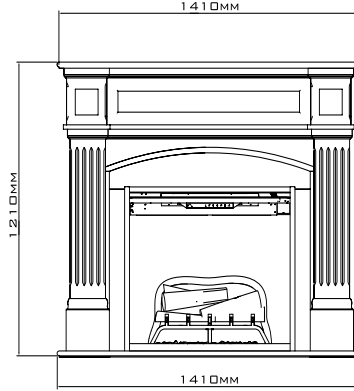
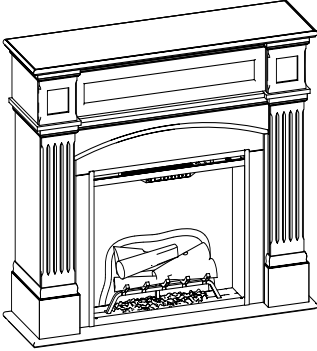

## Strata

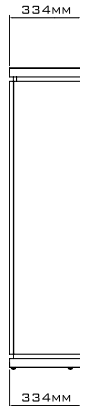
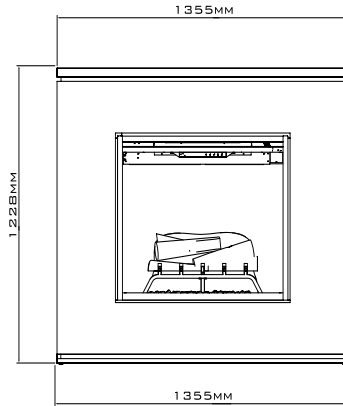
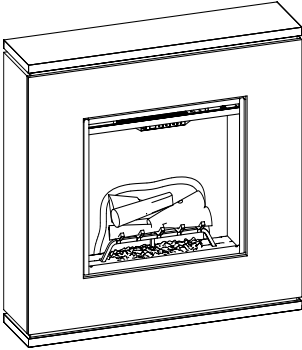

## 🔑 Çalıştırma

### Dokunmatik Panel ve Uzaktan Kumanda

**⚠ UYARI:** Bu Revillusion™ Dahili Elektrikli Şömine, kullanılmadan önce düzgün bir şekilde kurulmalıdır.



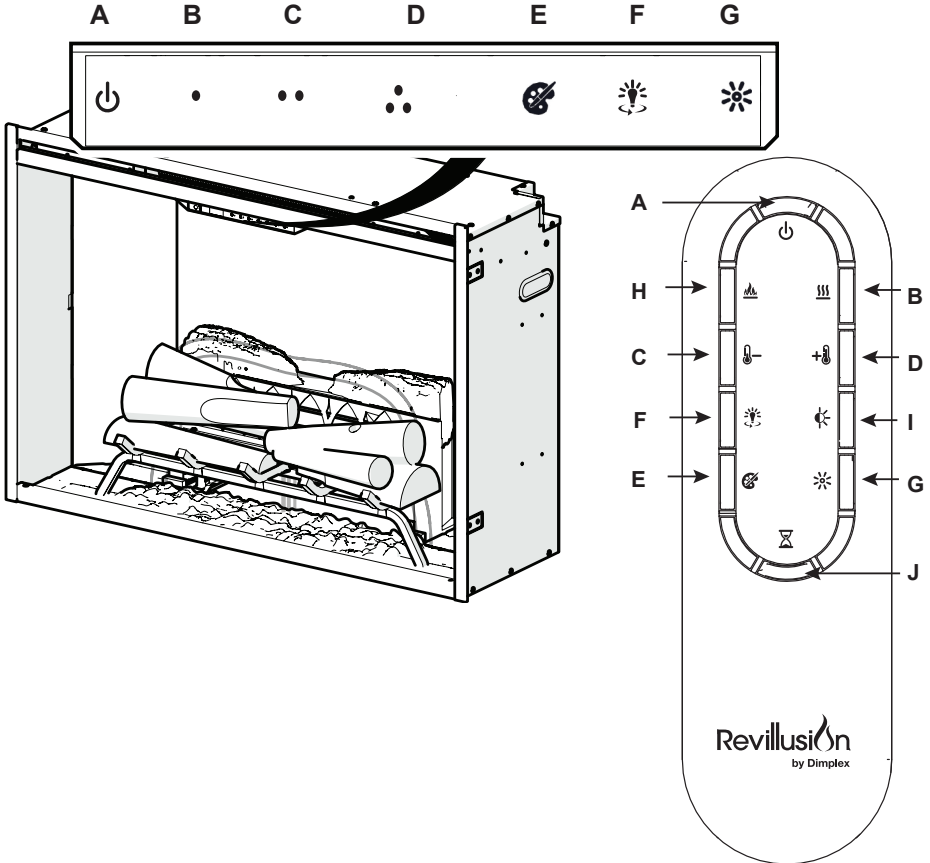

**⚠ DİKKAT:** Bu kılavuzda anlatılan kurulum ve temizleme işlemleri haricinde, diğer servis işlemleri yetkili bir servis temsilcisi tarafından yapılmalıdır.

Söz konusu Revillusion™ Dahili Elektrikli Şömine için manüel kontroller, ön panelde bulunmaktadır. Etkinleştirmek için bir simgeye dokununuz. Seçilen ayar panelin sol tarafında görüntülenir.

Çok fonksiyonlu bir uzaktan kumanda da birlikte verilmiştir. Uzaktan kumanda yaklaşık 30 ft (9 m) menzile sahiptir. Uzaktan kumanda, doğru şekilde çalışması için dahili elektrikli şöminenin ön kısmına doğru tutulmalıdır.



## ☛ Çalıştırma

	Simge	Fonksiyon	Açıklama
A		Güç/ Bekleme	<p>Mevcut bekleme durumunu (Açık/Kapalı) etkinleştirmek için basın.</p> <ul style="list-style-type: none"> <li>• <b>Bekleme Durumu Açık</b> Herşeyi Kapatmak için basın. Önceki durumu etkinleştirmek için tekrar basın.</li> <li>• <b>Bekleme Durumu Kapalı</b> Önceki durumu etkinleştirmek için basın. <ul style="list-style-type: none"> <li>- Alev efekti Açık ise, önceki ısı ayarı etkinleştirilecektir (Açık veya Kapalı).</li> <li>- Alev efekti Kapalı ise, önceki ısı ayarı etkinleştirilecektir (Yüksek veya Düşük).</li> </ul> </li> </ul> <p>Herşeyi Kapatmak için tekrar basın.</p>
B		Isı	<ul style="list-style-type: none"> <li>• <b>Isı Açık</b> Uzaktan kumandayı kullanarak ısıyı Açmak için basın (1 kısa bip sesi ile belirtilir). Isıtıcının mevcut sıcaklık ayarını görüntüler. Isıtıcının sıcaklık ayarını değiştirmek için, Sıcaklığı Yükselt/Düşür simgesini kullanın.</li> <li>• <b>Isı Kapalı</b> Uzaktan kumandayı kullanarak ısıyı Kapatmak için basın (1 kısa bip sesi ile belirtilir).</li> </ul> <p><b>! NOT:</b> Isıtıcı kapatıldıktan sonra, fan kapanmadan önce 60 saniye çalışmaya devam edecektir.</p>
C		Sıcaklığı Düşür	Isıtıcının sıcaklığını 1 °F (1 °C) kademelerle düşürmek için birkaç kez basın. Mevcut sıcaklığı görüntüler; en düşük sıcaklık: 41 °F (5 °C). Bu özellik, ısı her etkinleştirildiğinde devreye girer.
D		Sıcaklığı Yükselt	Isıtıcının sıcaklığını 1 °F (1 °C) kademelerle yükseltmek için birkaç kez basın. Mevcut sıcaklığı görüntüler; en yüksek sıcaklık: 99 °F (37 °C). Bu özellik, ısı her etkinleştirildiğinde devreye girer.
<b>Fahrenheit (°F) - Celsius (°C) geçişi yapmak</b>			Ünitede hem Sıcaklık+ ( •• ) hem de Sıcaklık- ( •• ) düğmelerine basın.
<b>Isıtma Etkin</b>			Ünitede hem Isı ( • ) hem de Sıcaklık- ( •• ) düğmelerini 2 saniye basılı tutun. Ekranda sıcaklık görüntülenir.
<b>Isıtma Devre Dışı</b>			Ünitede hem Isı ( • ) hem de Sıcaklık- ( •• ) düğmelerini 2 saniye basılı tutun; sıcaklık ayarlandığı zaman ekranda “---” simgesi görüntülenir.

## 👉 Çalıştırma

	Simge	Fonksiyon	Açıklama
E		Renk Temaları	Temel alev renklerini Kırmızıdan Maviye ve Kapalıya değiştirmek için birkaç kez basın. (Ekrandaki ilk bölme “k”den “m”ye ve boş simgeye geçecektir) Bu özellik sadece alev efekti Açık olduğunda devreye girer.
F		360° Işık	Ünitenin yan ve arka taraflarında bulunan LED’leri gece yarısı modundan beyaza, sarıya ve kırmızıya değiştirmek için, birkaç kez basın. (Ekranın orta bölümü sırasıyla 0 - 3 arasında geçecektir. Bu özellik sadece alev efekti AÇIK olduğunda devreye girer.)
G		Parlaklık	LED ışıklarını Yüksek seviyeden Düşük seviyeye değiştirmek için basın. (Ekrandaki son bölme “Y”den “D”ye geçecektir) Realog™ LED’leri, ısıtıcı AÇIK ve alev efekti Kapalı olduğu zaman, Açık kalır. <b>! NOT:</b> Işık Sensörü etkinleştirildiği zaman, Yüksek ve Düşük titreşimli parlaklık ayarları da kullanılabilir (“H” ve “L” simgeleri yanıp söner).
H		Alev	Kütük grubunu aydınlatmak ve alev efektini başlatmak için basın. Özelliği Kapatmak için tekrar basın.
I		Işık Sensörü	Ortam ışığı sensörünü etkinleştirmek için basın (ALS AÇIK). Sensörü kapatmak için tekrar basın (ALS KAPALI). <b>! NOT:</b> Işık sensörü odanın ortam ışığına bağlı olarak şöminenin parlaklığını ayarlayacaktır.
J		Zamanlayıcı	Ünite kapanmadan önce, uyku modu zamanlayıcısını 0,5 saatten 8,0 saate kadar 0,5 saatlik kademelerle değiştirmek için birkaç kez basın. Uyku modu zamanlayıcısında kalan süre görüntülenir.
		<b>Kontrolleri Kilitle</b>  <b>Kontrollerin Kilidini Aç</b>	Ünitede, hem Sıcaklık- ( •• ) hem de Parlaklık ( * ) düğmelerini 2 saniye basılı tutarak, manüel kontrolleri devre dışı bırakabilirsiniz.  Ünitede, hem Sıcaklık- ( •• ) hem de Parlaklık ( * ) düğmelerini 2 saniye basılı tutarak, manüel kontrolleri etkinleştirebilirsiniz.

## Sıcaklığı Kesme Anahtarını Sıfırlama

Isıtıcının aşırı ısınması durumunda, otomatik bir kesme anahtarıyla ısıtıcı kapatılacak ve sıfırlanmadan tekrar açılmayacaktır. Sıfırlama, ana elektrik panelinde elektriği keserek ve üniteyi tekrar fişe takmadan önce 5 dakika beklenerek yapılabilir.

**⚠ DİKKAT:** Isıtıcıyı sürekli olarak sıfırlamanız gerekiyorsa, ünitenin fişini çekin ve teknik destek birimini arayın.



## Bakım

### Genel Bakım

Dahili elektrikli şömineyi, koşullara göre ve en az yıllık aralıklarla düzenli olarak muayene edin. Tozu giderin ve kütükleri, uzgarayı ve tabanı gerekli şekilde temizleyin.

**UYARI:** Yangın, elektrik çarpması veya yaralanma riskini azaltmak için, herhangi bir bakım veya temizlik işlemi yapmadan önce elektriği kesin ve ısıtıcının soğumasını bekleyin.

**DİKKAT:** Bu kılavuzda anlatılan kurulum ve temizleme işlemleri haricinde, diğer servis işlemleri yetkili bir servis temsilcisitarafından yapılmalıdır.

### Kütükleri ve Tabanı Temizleme

Dahili elektrikli şömine seti, şömine üzerinde veya içinde toz veya kir birikmiş şekilde çalıştırılmamalıdır, çünkü bu ısının yükselmesine ve buna bağlı olarak hasara yol açabilir.

Şöminenin gerekli şekilde tozunu alın ve elektrikli süpürge ile süpürün. Dahili elektrikli şöminenin boyalı yüzeylerini temizlemek için, nemli bir bez ve hafif bir deterjan kullanın. Asla aşındırıcı temizlik maddeleri kullanmayın.

### Yansıtıcı Ekranı Temizleme

Yansıtıcı ekran, montaj işlemi esnasında fabrikada temizlenmiştir. Sevkiyat, kurulum, taşıma vb. işlemler esnasında, ekran toz parçacıkları toplayabilir; bunlar temiz ve kuru bir bezle hafifçe silerek temizlenebilir.

Parmak izlerini veya diğer izleri temizlemek için, yansıtıcı ekranını nemli bir bezle silin. Asla aşındırıcı temizlik maddeleri kullanmayın. Su lekelerini önlemek için, ekranı tüy bırakmayan bir bezle tamamen kurutun.

### Uzaktan Kumandanın Pilini Değiştirme

#### Pil değiştirmek için:

1. Uzaktan kumandanın arkasında bulunan pil kapağını aşağı doğru bastırarak açın. Kaydırarak pil kapağını açın.
2. Pil yuvasına 3V (CR2032) Lityum pil takın. Pilin pozitif (+) tarafı yukarı bakmalıdır.
3. Pil kapağını kapatın.



Eski pil geri dönüştürülmeli veya uygun şekilde atılmalıdır. Bölgenizde geri dönüşümle ilgili öneri almak için, Yerel Yetkili Makam veya Satıcınız ile görüşün.

**DİKKAT:** Isıtıcıyı ve kablosunu taşırken veya saklarken, aşırı titreşim içermeyen kuru bir yerde tutun ve hasar görmesini önlemek için bu şekilde saklayın.

## Owner's Manual

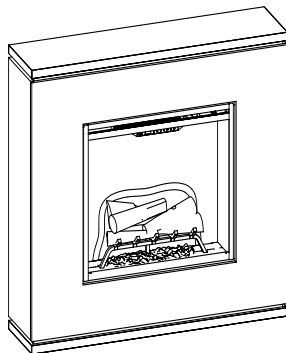
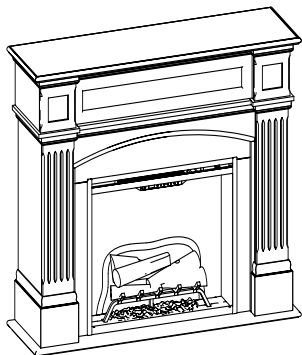

### Revillusion™ Suites

Haydn Revillusion Suite

HDN20-EU

Strata Revillusion Suite

STA20-EU

EN

DE

NL

FR

RO

IT

TR





**ES**

PL

**IMPORTANT SAFETY INFORMATION:** Read this manual first before attempting to install or use the Revillusion™ suite. Always comply with the warnings and safety instructions contained in this manual to prevent personal injury or property damage.

EN : This product is only suitable for well insulated rooms or occasional use. DE : Dieses Produkt ist nur für gut isolierte Bereiche oder gelegentliche Verwendung geeignet. FR : Ce produit convient uniquement à des endroits bien isolés ou pour un usage occasionnel. IT : Questo prodotto è adatto solo per spazi ben isolati o per uso occasionale. ES : Este producto sólo es adecuado para espacios bien aislados o un uso ocasional. NL : Dit product is uitsluitend geschikt voor goed geïsoleerde ruimten of voor sporadisch gebruik. TR : Bu ürün sadece iyi yalıtılmış odalar veya ara sıra kullanım için uygundur. PL : Produkt ten jest odpowiedni wyłącznie do dobrze odizolowanych miejsc lub do okazjonalnego użytku. RO : Acest produs este adecvat exclusiv spațiilor bine ventilate sau utilizării ocazionale.

# Índice

 Bienvenida.....	80
 INSTRUCCIONES IMPORTANTES.....	81
 Configuración y dimensiones del producto .....	83
 Funcionamiento .....	85
 Mantenimiento.....	88

## **GUARDAR ESTAS INSTRUCCIONES**

Convenciones utilizadas en este manual:

**! NOTA:** Procedimientos y técnicas que se consideran lo suficientemente importantes como para destacarlos.

**! PRECAUCIÓN:** Procedimientos y técnicas que, si no se siguen con atención, resultarán en daños al equipo.

**! ADVERTENCIA:** Procedimientos, precauciones y técnicas que, si no se siguen con atención, expondrán al usuario a los riesgos de incendio, de lesión grave o de muerte.

Nº modelo: HDN20-EU, STA20-EU

Emisión de calor	<b>230V</b>		<b>240V</b>	
------------------	-------------	--	-------------	--

Emisión de calor nominal	$P_{Nom}$	1.8	-	2.0	kW
--------------------------	-----------	-----	---	-----	----

Emisión de calor mínima	$P_{min}$	0	-	0	kW
-------------------------	-----------	---	---	---	----

Emisión de calor continua máxima	$P_{max,c}$	1.8	-	2.0	kW
----------------------------------	-------------	-----	---	-----	----

Consumo de electricidad auxiliar

En modo de espera	$eI_{SB}$	0.47	-	0.49	kW
-------------------	-----------	------	---	------	----

con control de temperatura ambiente mediante termostato mecánico

## Bienvenida

Gracias por comprar un hogar eléctrico integrado Revillusion™ de Dimplex.

**Etiqueta de  
clasificación**

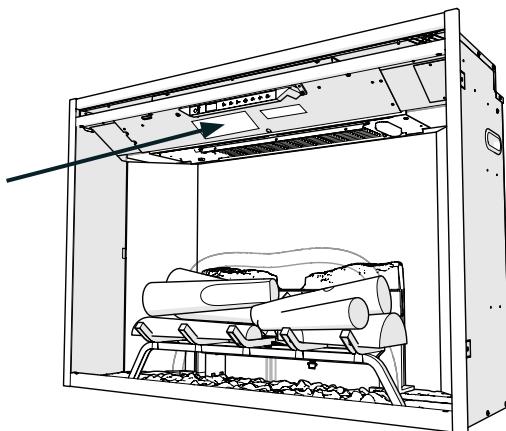

**⚠ PRECAUCIÓN:** Lea atentamente todas las instrucciones y advertencias antes de comenzar la instalación. No seguir estas instrucciones puede resultar en descarga eléctrica, peligro de incendio y anulará la garantía.



**NO NECESITA VOLVER A LA TIENDA**

¿Preguntas con el funcionamiento o el montaje? ¿Requiere información sobre las piezas?

¿El producto está dentro de la garantía del fabricante?

**Consulte su tarjeta de garantía para obtener nuestros datos de contacto.**



# INSTRUCCIONES IMPORTANTES

**Lea todas las instrucciones antes de usar este electrodoméstico.**

Al utilizar aparatos eléctricos, deberán adoptarse en todo momento precauciones básicas para reducir riesgos de incendio, descarga eléctrica y lesiones personales, como por ejemplo:

1. Si el aparato está dañado, consulte al proveedor antes de la instalación y puesta en funcionamiento.
2. No lo utilice en el exterior.
3. No utilizar cerca de un baño, ducha o piscina.
4. No situar el aparato inmediatamente debajo de una toma de corriente fija o cuadro de conexiones.
5. Este aparato puede ser utilizado por niños de 8 años en adelante y personas cuyas capacidades físicas, sensoriales o mentales estén disminuidas o que carezcan de la experiencia y conocimientos suficientes para manejarlo, siempre que cuenten con las instrucciones o la supervisión sobre el uso del mismo de forma segura y comprendan los riesgos. Este aparato no es un juguete para niños. La limpieza y mantenimiento no deberá realizarse por niños sin supervisión.
6. No se deberá dejar a niños menores de 3 años acercarse al aparato sin supervisión continua. Los niños de entre 3 y 8 años de edad solo deberán encender/apagar el aparato si este se ha colocado o instalado en su posición normal de funcionamiento y el niño está supervisado o ha recibido instrucciones sobre el uso seguro del aparato y comprende los peligros que existen. Los niños de entre 3 y 8 años de edad no deben enchufar, regular ni limpiar el aparato ni llevar a cabo tareas de mantenimiento.
7. No utilice este aparato en serie con un control de temperatura, controlador de programas, temporizador o ningún otro aparato que encienda automáticamente el calefactor, ya que existe riesgo de incendio si el aparato se cambia de posición o se cubre accidentalmente.

# INSTRUCCIONES IMPORTANTES

1. Asegúrese de que no haya muebles, cortinas u otros materiales combustibles a menos de un metro del aparato.
2. En caso de fallo, desenchufe el aparato.
3. Desenchufe el aparato cuando no se vaya a utilizar durante periodos prolongados.
4. Aunque este aparato cumple las normas de seguridad, no se recomienda su uso en alfombras de pelo espeso o alfombrillas de pelo largo.
5. Este aparato debe colocarse de modo que el enchufe quede accesible.
6. Si el cable eléctrico está dañado debe ser sustituido por el fabricante o agente de servicio o persona con cualificación similar para evitar peligros.
7. Mantenga el cable eléctrico apartado del frontal del aparato.

 **ADVERTENCIA:** Para evitar que se produzca sobrecalentamiento, no cubra el aparato. No coloque ningún material u objeto de tela sobre el aparato, ni obstruya la circulación de aire alrededor del mismo, por ejemplo con cortinas o muebles, ya que la unidad podría sobrecalentarse y existiría riesgo de incendio.

 **ADVERTENCIA:** Para evitar peligros debido al reinicio involuntario del desconectador térmico, este aparato no debe recibir corriente de un dispositivo con interruptor externo, como puede ser un temporizador, ni conectarse a un circuito con conexión y desconexión automáticas por parte de la compañía eléctrica.

 **PRECAUCIÓN:** Algunas piezas de este producto pueden calentarse mucho y provocar quemaduras. Deberá prestarse especial atención si hay niños o personas vulnerables presentes.

## Configuración y dimensiones del

**⚠ ADVERTENCIA:** El cableado de salida eléctrica debe cumplir las normas locales para edificios y otros reglamentos aplicables para reducir los riesgos de incendio, descargas eléctricas o lesiones a las personas.

**! NOTA:** Se requiere un circuito A de 13Amp (EU) o 10 Amp(AU/NZ). Es preferible un circuito exclusivo, pero no es esencial en todos los casos. Es preferible un circuito exclusivo si, después de la instalación, el disyuntor se dispara o el fusible se funde regularmente cuando el calentador está funcionando. La presencia de dispositivos adicionales en el mismo circuito puede exceder la clasificación actual del disyuntor.

### Desempaquetar la unidad

La unidad viene empaquetada con una lámina protectora que cubre la parte frontal de la unidad. Esta lámina está destinada a evitar la entrada de polvo y suciedad durante la construcción. Esta lámina está diseñada para que se pueda retirar parcialmente para completar el cableado y desembalaje, y puede volverse a colocar hasta que se complete la instalación final.

El conjunto de troncos se ha instalado en la rejilla y la rejilla se ha fijado permanentemente al hogar en la fábrica.

Retire con cuidado el empaquetado que hay alrededor del conjunto de troncos. Asegúrese de que los cables del conjunto de troncos estén conectados de forma segura a la caja de la rejilla.

**⚠ PRECAUCIÓN:** Los Realogs™ contienen LED para crear un pulso único y un efecto de brillo. Manipule el "juego de troncos" con cuidado. Son frágiles y pueden agrietarse o romperse si se caen.

### Ajuste

**⚠ ADVERTENCIA:** LA CAÍDA O INCLINACIÓN DEL APARATO PUEDE PROVOCAR DAÑOS O INCLUSO LA MUERTE A LOS NIÑOS, ASEGÚRESE DE QUE NINGÚN NIÑO SE SUBA, CUELGUE O PONGA DE PIE SOBRE EL PRODUCTO.

**⚠ ADVERTENCIA:** EL APARATO SE PROPORCIONA CON UN LIMITADOR DE INCLINACIÓN, PERO ESTE NO PUEDE SUSTITUIR LA CORRECTA SUPERVISIÓN DE UN ADULTO. ESTE LIMITADOR PUEDE PROPORCIONAR PROTECCIÓN ANTE LA INCLINACIÓN DEL MOBILIARIO. NO PERMITA QUE LOS NIÑOS SE SUBAN AL MOBILIARIO. EN CASO DE NO RETIRAR ESTE LIMITADOR ANTES DE MOVER EL MOBILIARIO, SE PODRÍAN PRODUCIR DAÑOS.

Este producto se proporciona con un "Kit limitador de inclinación", como se muestra en la Fig. 3, para evitar que el producto se incline de manera accidental. Con dicho kit se facilitan instrucciones de colocación. Siga dichas instrucciones cuidadosamente.

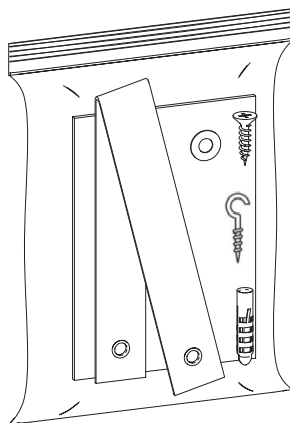

## Haydn

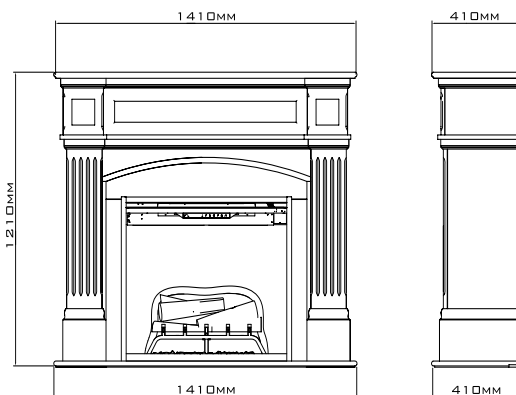
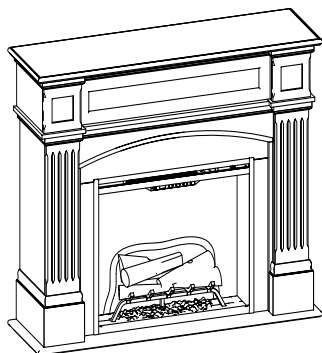

## Strata

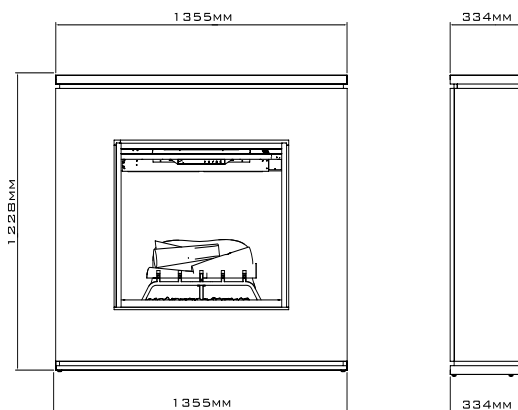
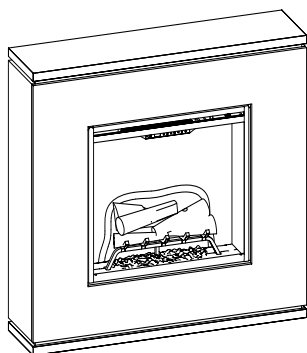

## 👉 Funcionamiento

### Panel táctico y controles remotos

**⚠️ ADVERTENCIA:** El hogar eléctrico integrado Revillusion™ debe instalarse correctamente antes de ser utilizado.



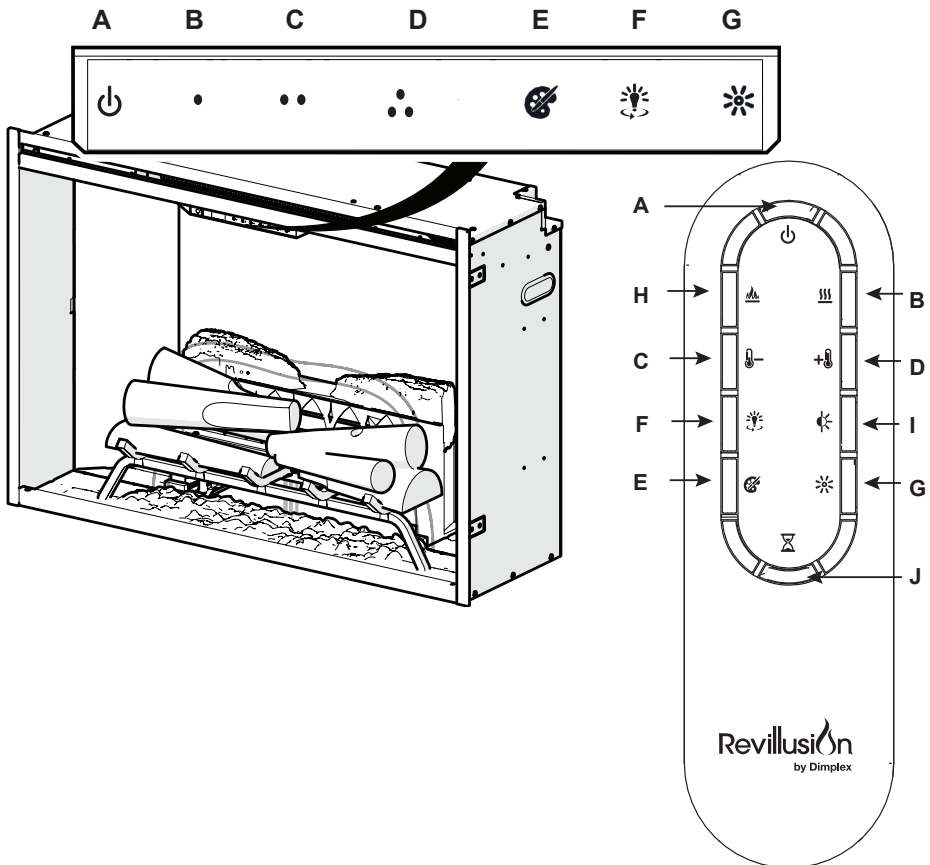

**⚠️ PRECAUCIÓN:** Excepto en el caso de la instalación y limpieza que se describen en este manual, las tareas de reparación y mantenimiento deberán ser realizadas por un representante de servicio autorizado.

Los controles manuales del hogar eléctrico integrado Revillusion™ están situados en el panel frontal. Toque un icono para activarlo. La configuración seleccionada se muestra en el lado izquierdo del panel.

También se proporciona un control remoto multifunción. El mando a distancia tiene un alcance de aproximadamente 9 metros. Para utilizarlo correctamente, el mando a distancia debe apuntar hacia la parte delantera del hogar eléctrico integrado.



## 🔑 Funcionamiento

	Icono	Función	Descripción
A		Encendido/ En espera	<p>Pulse para activar el estado actual de modo de espera (Encendido/Apagado).</p> <ul style="list-style-type: none"> <li>• <b>Estado en modo de espera activado</b> Pulse para desactivar todo. Pulse de nuevo para activar el estado anterior.</li> <li>• <b>Estado en modo de espera desactivado</b> Pulse para activar el estado anterior. <ul style="list-style-type: none"> <li>- Si el efecto llama estaba activado, se activará el ajuste de calor anterior (Activado o Desactivado).</li> <li>- Si el efecto llama estaba desactivado, se activará el ajuste de calor anterior (Alto o Bajo).</li> </ul> </li> </ul> <p>Pulse de nuevo para desactivar todo.</p>
B		Calor	<ul style="list-style-type: none"> <li>• <b>Calor encendido</b> Pulse para encender el calentador usando el control remoto (indicado por 1 pitido corto). Muestra la configuración actual de temperatura del calentador. Use el icono Subir/Bajar Temp. para cambiar la configuración de temperatura del calentador.</li> <li>• <b>Calor apagado</b> Pulse para apagar el calentador usando el control remoto (indicado por 1 pitido corto).</li> </ul> <p><b>! NOTA:</b> Una vez que el calentador se ha desactivado, el ventilador continuará funcionando durante 60 segundos antes de desactivarse.</p>
C		Bajar temp.	Pulse varias veces para disminuir la temperatura del calefactor en incrementos de 1 °F (1 °C). Muestra la temperatura actual; la temperatura más baja es de 41 °F (5 °C). Esta función está activa cuando el calor está activado.
D		Subir temp.	Pulse varias veces para aumentar la temperatura del calefactor en incrementos de 1°F (1 °C). Muestra la temperatura actual; la temperatura más alta es de 99 °F (37 °C). Esta función está activa cuando el calor está activado.
<b>Cambiar de Fahrenheit (°F) a Celsius (°C)</b>			Pulse a la vez Temp+ ( ●● ) y Temp- ( ●● ) en la unidad.
<b>Activar calor</b>			Pulse a la vez Calor ( ● ) y Temp- ( ●● ), en la unidad, durante 2 segundos. La temperatura se muestra en la pantalla.
<b>Desactivar calor</b>			Pulse a la vez Calor ( ● ) y Temp- ( ●● ), en la unidad, durante 2 segundos; cuando se ajusta la temperatura aparece “---” en la pantalla.

## 👉 Funcionamiento

	Icono	Función	Descripción
E		<b>Temáticas de color</b>	Pulse varias veces para cambiar los colores básicos de la llama de rojo a azul y a apagado. (El primer segmento de la pantalla cambiará de “r” (rojo) a “b” (azul) a blanco). Esta función está activa solamente cuando el efecto llama está activado.
F		<b>360° Luz</b>	Pulse varias veces para cambiar los indicadores LED de los lados y de la parte posterior de la unidad del modo Medianoche a blanco, a amarillo y a rojo. (El segmento medio en la pantalla cambiará de 0 a 3 respectivamente. Esta función está activa solamente cuando el efecto llama está activado.)
G		<b>Brillo</b>	Presione para cambiar el brillo de las luces LED de Alto a Bajo. (El último segmento en la pantalla cambiará de “H” a “L”). Los LED de los troncos Realog™ permanecerán encendidos cuando el calentador esté activado y el efecto llama esté desactivado.  ! <b>NOTA:</b> Cuando el sensor de luz esté activado, los ajustes de brillo parpadeante Alto y Bajo también están disponibles (parpadeando “H” y “L”).
H		<b>Llama</b>	Pulse ahí para encender el conjunto de troncos e iniciar el efecto de llama. Pulse nuevamente para apagar la función.
I		<b>Sensor de luz</b>	Pulse para activar (ALS encendido) el sensor de luz ambiente. Vuelva a pulsar para desactivar el sensor (ALS apagado).  ! <b>NOTA:</b> El sensor de luz ajustará el brillo de la chimenea en función de la luz ambiental en la habitación.
J		<b>Temporizador</b>	Pulse varias veces para cambiar el “Temporizador de apagado” en incrementos de 0,5 horas entre 0,5 y 8,0 horas antes del apagado. Se mostrará el tiempo restante del “Temporizador de apagado”.
		<b>Bloqueo de control</b>	Pulse a la vez Temp– ( •• ) y Brillo ( ✨ ), en la unidad, durante 2 segundos para desactivar los controles manuales.
		<b>Desbloqueo de control</b>	Pulse a la vez Temp– ( •• ) y Brillo ( ✨ ), en la unidad, durante 2 segundos para activar los controles manuales.

## Restablecimiento del interruptor de corte de temperatura

Si el calentador se sobrecalienta, hay un disyuntor automático que apagará el calentador, que no volverá a encenderse hasta que se reinicie. Puede reiniciarse desconectando la alimentación en el panel eléctrico principal y esperando 5 minutos antes de volver a enchufar la unidad.

**⚠️ PRECAUCIÓN:** Si observa que tiene que desenchufar constantemente el calentador, desenchufe la unidad y llame al servicio de asistencia técnica.



# Mantenimiento

## Mantenimiento general

Inspeccione el hogar eléctrico integrado con regularidad, en función de las condiciones, y, como mínimo, en intervalos de un año. Quite el polvo y limpie los troncos, la rejilla y la base según sea necesario.

**⚠ ADVERTENCIA:** Antes de intentar cualquier tarea de mantenimiento o limpieza, desconecte el calentador de la corriente eléctrica para que se enfríe y se reduzca el riesgo de incendio, descarga eléctrica o lesión.

**⚠ PRECAUCIÓN:** Excepto en el caso de la instalación y limpieza que se describen en este manual, las tareas de reparación y mantenimiento deberán ser realizadas por un representante de servicio autorizado.

## Limpie los troncos y la base

El hogar eléctrico integrado no debe utilizarse si hay una acumulación de polvo o suciedad en la superficie del hogar o en su interior, ya que podría causar un incremento del calor y daños potenciales.

Quite el polvo y utilice una aspiradora en el hogar según sea necesario. Utilice un paño húmedo y un detergente suave para limpiar las superficies pintadas del hogar eléctrico integrado. Nunca utilice limpiadores abrasivos.

## Limpiar la pantalla reflectora

La pantalla reflectora se limpia en la fábrica durante la operación de montaje. Durante el transporte, instalación, manipulación, etc. la pantalla protectora puede atrapar partículas de polvo; estas pueden eliminarse aplicando ligeramente un paño seco y limpio.

Para eliminar huellas digitales u otras marcas, limpie la pantalla reflectora con un paño húmedo. Nunca utilice

limpiadores abrasivos. Seque la pantalla completamente con un paño sin pelusa para impedir que se formen manchas debido al agua.

## Sustitución de la batería del mando

### Para sustituir la batería:

1. Presione hacia abajo la tapa de la batería ubicada en la parte posterior del mando a distancia. Deslice la tapa de la batería para abrirla.
2. Instale la batería de litio de 3 V (CR2032) en el soporte de batería. El lado positivo (+) de la batería debe estar encarado hacia arriba.
3. Cierre la tapa de la batería.



La batería usada debe reciclarse o eliminarse de la forma apropiada. Póngase en contacto con las autoridades locales o con su vendedor para obtener información sobre reciclado en su zona.

**⚠ PRECAUCIÓN:** Cuando transporte o almacene el calentador y el cable, manténgalo en un lugar seco, libre de vibraciones excesivas y guárdelo para evitar daños.



## Owner's Manual

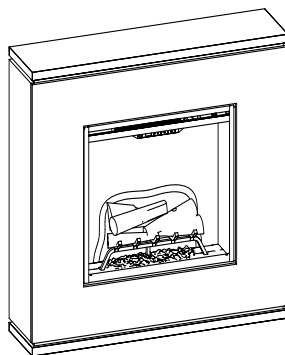
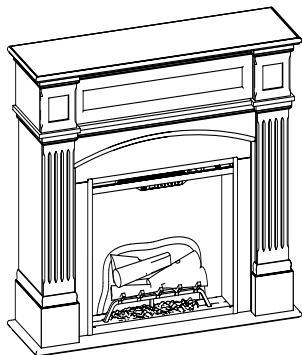

### Revillusion™ Suites

Haydn Revillusion Suite

HDN20-EU

Strata Revillusion Suite

STA20-EU

EN

DE

NL

FR

RO

IT

TR





ES

PL

**IMPORTANT SAFETY INFORMATION:** Read this manual first before attempting to install or use the Revillusion™ suite. Always comply with the warnings and safety instructions contained in this manual to prevent personal injury or property damage.

EN : This product is only suitable for well insulated rooms or occasional use. DE : Dieses Produkt ist nur für gut isolierte Bereiche oder gelegentliche Verwendung geeignet. FR : Ce produit convient uniquement à des endroits bien isolés ou pour un usage occasionnel. IT : Questo prodotto è adatto solo per spazi ben isolati o per uso occasionale. ES : Este producto sólo es adecuado para espacios bien aislados o un uso ocasional. NL : Dit product is uitsluitend geschikt voor goed geïsoleerde ruimten of voor sporadisch gebruik. TR : Bu ürün sadece iyi yalıtılmış odalar veya ara sıra kullanım için uygundur. PL : Produkt ten jest odpowiedni wyłącznie do dobrze odizolowanych miejsc lub do okazjonalnego użytku. RO : Acest produs este adecvat exclusiv spațiilor bine ventilate sau utilizării ocazionale.

## Spis treści oferty

 Witamy .....	91
 WAŻNE ZALECENIA .....	92
 Konfiguracja i wymiary produktu .....	94
 Użytkowanie .....	96
 Konserwacja.....	99

## **NALEŻY ZACHOWAĆ NINIEJSZĄ INSTRUKCJE**

Konwencje używane w tej instrukcji:

**! UWAGA:** Procedury i techniki uznane za wystarczająco ważne, aby je podkreślić.

**⚠ PRZESTROGA:** Procedury i techniki, które w przypadku nie zastosowania się do nich mogą skutkować uszkodzeniem urządzeń.

**⚠ OSTRZEŻENIE:** Procedury, środki ostrożności i techniki, które w przypadku nie zastosowania się do nich mogą skutkować pożarem, poważnymi urazami lub śmiercią.

Model Nr: HDN20-EU, STA20-EU

Moc cieplna		230V		240V	
-------------	--	------	--	------	--

Znamionowa moc cieplna	$P_{Nom}$	1.8	-	2.0	kW
------------------------	-----------	-----	---	-----	----

Minimalna moc cieplna	$P_{min}$	0	-	0	kW
-----------------------	-----------	---	---	---	----

Maksymalna ciągła moc cieplna	$P_{max,c}$	1.8	-	2.0	kW
-------------------------------	-------------	-----	---	-----	----

Dodatkowe zużycie energii

W trybie czuwania	$e/_{SB}$	0.47	-	0.49	kW
-------------------	-----------	------	---	------	----

z mechanicznym sterowaniem temperaturą w pomieszczeniu z termostatem

## Witamy

Dziękujemy za wybranie elektrycznego wkładu kominkowego do zabudowy Revillusion™ firmy Dimplex.

**Tabliczka  
znamionowa**

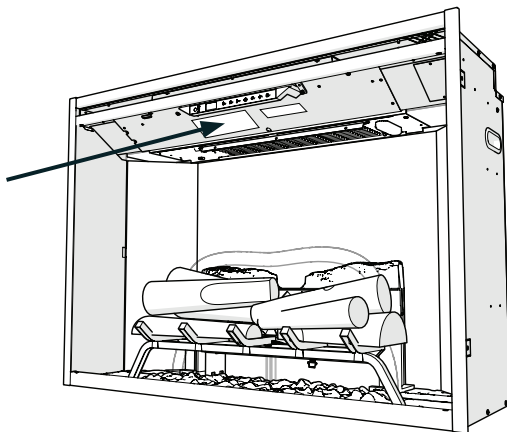

**⚠ PRZESTROGA:** Przed przystąpieniem do instalacji należy uważnie przeczytać wszystkie zalecenia i ostrzeżenia. Nie zastosowanie się do tych zaleceń może skutkować porażeniem prądem, pożarem i utratą gwarancji.



**BRAK KONIECZNOŚCI ZWRACANIA DO SKLEPU**

Pytania dotyczące użytkowania lub montażu? Czy potrzebujecie Państwo informacje na temat części?  
Czy produkt objęty jest gwarancją producenta?

**Nasze szczegółowe dane kontaktowe znajdują się na karcie gwarancyjnej.**

# WAŻNE ZALECENIA

**Przed przystąpieniem do użytkowania urządzenia prosimy o przeczytanie niniejszej instrukcji.**

Podczas użytkowania urządzeń elektrycznych należy zawsze stosować środki ostrożności, celem zmniejszenia ryzyka pożaru, porażenia lub innych urazów, opisane niżej:

1. W przypadku gdy urządzenie jest uszkodzone, przed przystąpieniem do instalacji i użytkowania, należy skontaktować się z dostawcą.
2. Nie użytkować poza pomieszczeniami.
3. Nie wolno używać produktu w kąpeli, pod prysznicem czy na basenie.
4. Nie pozostawiać urządzenia bezpośrednio pod stałym gniazdkiem czy skrzynką rozdzielczą.
5. Urządzenie może być użytkowane przez dzieci w wieku 8 i więcej lat oraz osoby z ograniczeniami fizycznymi, sensorycznymi lub mentalnymi, nie posiadające doświadczenia i wiedzy, pod warunkiem, że robią to pod nadzorem, zostały odpowiednio poinstruowane i rozumieją związane z tym zagrożenia. Produktu nie należy dawać dzieciom do zabawy. Dzieci nie powinny czyścić ani konserwować produktu samodzielnie, bez nadzoru.
6. Dzieci w wieku poniżej 3 lat powinny przebywać z dala od urządzenia, jeśli nie znajdują się pod stałym nadzorem. Dzieci w wieku od 3 do 8 lat mogą tylko włączać lub wyłączać prawidłowo zamontowane urządzenie, jeśli znajdują się pod opieką lub zostaną poinstruowane w zakresie bezpiecznego korzystania z urządzenia oraz będą świadome związanych z tym zagrożeń. Dzieci w wieku od 3 do 8 lat nie powinny podłączać do gniazdka, regulować, czyścić ani konserwować urządzenia.
7. Nie wolno łączyć urządzenia szeregowo z regulatorami temperatury, sterownikami programowalnymi, zegarowymi lub innymi akcesoriami, które automatycznie włączają grzejnik, ponieważ może to spowodować pożar w przypadku zakrycia lub przemieszczenia urządzenia.

## WAŻNE ZALECENIA

1. Upewnić się, że meble, firanki, lub inne materiały łatwopalne znajdują się nie bliżej niż 1 metr od urządzenia.
2. W przypadku awarii odłączyć urządzenie od gniazda sieciowego.
3. Odłączyć urządzenie od gniazda sieciowego jeżeli nie będzie używane przez dłuższy czas.
4. Urządzenie spełnia odpowiednie standardy bezpieczeństwa, nie zaleca się jednak stawiania go na dywanach lub wykładzinach o długim włosiu.
5. Urządzenie należy ustawić w taki sposób, aby zapewnić łatwy dostęp do wtyczki przewodu zasilającego.
6. Jeżeli przewód zasilający jest uszkodzony, powinien zostać wymieniony przez producenta lub zakład serwisowy lub inną osobę wykwalifikowaną, celem wyeliminowania zagrożeń.
7. Przewód zasilający należy trzymać z dala od przedniej części urządzenia.

 **OSTRZEŻENIE:** Nie należy zakrywać urządzenia, aby uniknąć jego przegrzania. Nie wolno zakrywać urządzenia tekstyliami ani odzieżą, ani też w inny sposób utrudniać obieg powietrza wokół urządzenia, np. zasłonami czy meblami, ponieważ może to skutkować przegrzaniem i pożarem.

 **OSTRZEŻENIE:** Aby uniknąć niebezpieczeństwa związanego z przypadkowym wyzerowaniem termowyłłącznika, urządzenia nie można zasilać z wykorzystaniem zewnętrznego urządzenia przełączającego, takiego jak wyłącznik czasowy (timer), ani nie można podłączać go do obwodu zasilania, który jest regularnie włączany i wyłączany przez dostawcę energii.

 **PRZESTROGA:** Niektóre części urządzenia mogą się mocno nagrzać, co może spowodować oparzeniami. Należy zwrócić szczególną uwagę na dzieci lub osoby wrażliwe przebywające w pobliżu urządzenia.

## Konfiguracja i wymiary produktu

**⚠ OSTRZEŻENIE:** Ekablowanie gniazda zasilania musi być zgodne z lokalnymi przepisami budowlanymi oraz innymi obowiązującymi przepisami, celem zmniejszenia zagrożenia pożarem, porażeniem prądem czy urazami.

**! UWAGA:** Wymagany jest obwód 13Amp (UE) lub 10 Amp(AU/NZ). Preferowanym rozwiązaniem jest dodatkowy obwód, jednak nie zawsze jest to konieczne. Jeżeli po zamontowaniu wkładu wyłącznik automatyczny będzie się regularnie wyłączał a bezpiecznik topikowy przepalał, konieczne będzie zainstalowanie dodatkowego obwodu. Dodatkowe urządzenia przyłączone do tego obwodu mogą przekroczyć bieżącą moc znamionową wyłącznika automatycznego.

### Rozpakowywanie urządzenia

Urządzenie dostarczane jest w komplecie z osłoną ochronną. Osłona ta ma za zadanie zapobieczenie przenikaniu kurzy i pyłu do wnętrza urządzenia. Niniejszy arkusz zaprojektowano w taki sposób, że można go częściowo zdemontować, celem ukończenia kablowania i odpakowywania, a potem zamontować ponownie po zakończeniu instalacji.

Zestaw kłód został fabrycznie zamontowany na ruszcie, a ruszt przymocowany na stałe do wkładu.

Ostrożnie usunąć materiały zabezpieczające z okolic "kłód". Upewnij się, że kable z zestawu kłód zostały bezpiecznie podłączone do skrzyni rusztu.

**⚠ PRZESTROGA:** Każde urządzenie Realogs™ posiada diody LED, które migają i świecą. Podczas obsługi urządzenia należy zachować ostrożność. Kłody są delikatne i łatwo je złamać.

### Montaż

**⚠ OSTRZEŻENIE: URZĄDZENIA, KTÓRE MOGĄ SPAŚĆ LUB PRZEWROCIC SIĘ, MOGĄ SPOWODOWAĆ OBRAŻENIA LUB ŚMIERĆ MAŁYCH DZIECI. NALEŻY ZAPEWNIĆ, ŻE DZIECI NIE WSPINAJĄ SIĘ, NIE ZAWIESZAJĄ ANI NIE STAJĄ NA TYM URZĄDZENIU.**

**⚠ OSTRZEŻENIE: URZĄDZENIE POSIADA ZABEZPIECZENIE PRZED PRZEWROCENIEM. NIE ZASTĄPI ONO JEDNAK ODPOWIEDNIEGO NADZORU OSOBY DOROSŁEJ. ZABEZPIECZENIE MOŻE ZAPEWNIĆ OCHRONĘ PRZED PRZEWRACAJĄCYMI SIĘ MEBLAMI. NIE POZWALAĆ DZIECIOM NA WSPINANIE SIĘ NA MEBLE. PRZED PRZESTAWIANIEM MEBLI NALEŻY ZDEMONTOWAĆ ZABEZPIECZENIE. W PRZECIWNYM RAZIE MOŻE TO SPOWODOWAĆ OBRAŻENIA I USZKODZENIA.**

Urządzenie jest wyposażone w zestaw zabezpieczający przed przewróceniem (patrz rys. 3) w celu uniknięcia przypadkowego przechylenia urządzenia. Instrukcje dotyczące montażu są dołączone do zestawu. Należy się do nich dokładnie zastosować.

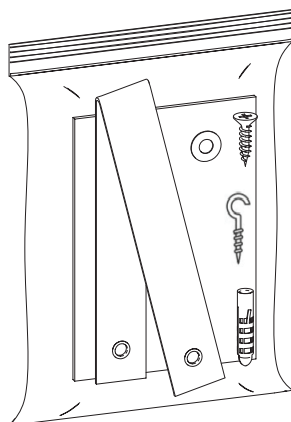

## Haydn

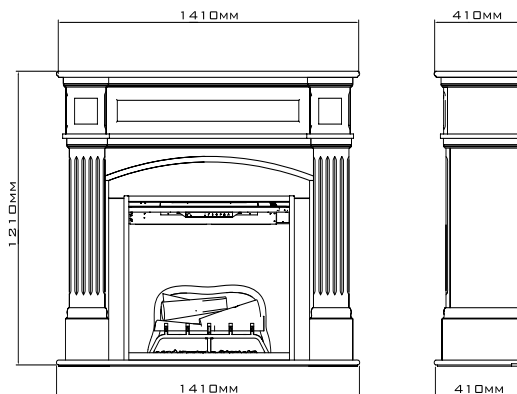
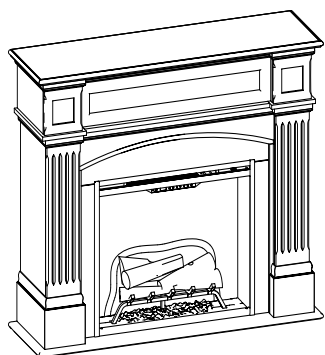

## Strata

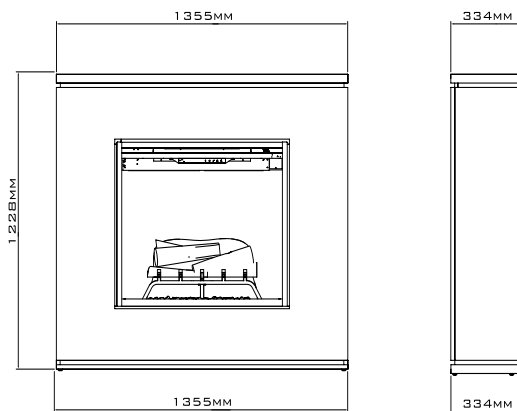
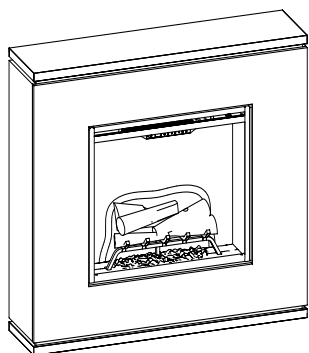

## 👉 Użytkowanie

### Panel dotykowy i elementy sterowania zdalnego

**⚠️ OSTRZEŻENIE:** Revillusion™ Przed rozpoczęciem użytkowania elektrycznego wkładu kominkowego należy go właściwie zainstalować.

**⚠️ PRZESTROGA:** Z wyjątkiem czynności montażowych i czyszczenia, opisanych w niniejszej Instrukcji, wszystkie czynności serwisowe powinny być wykonywane przez autoryzowany serwis producenta.





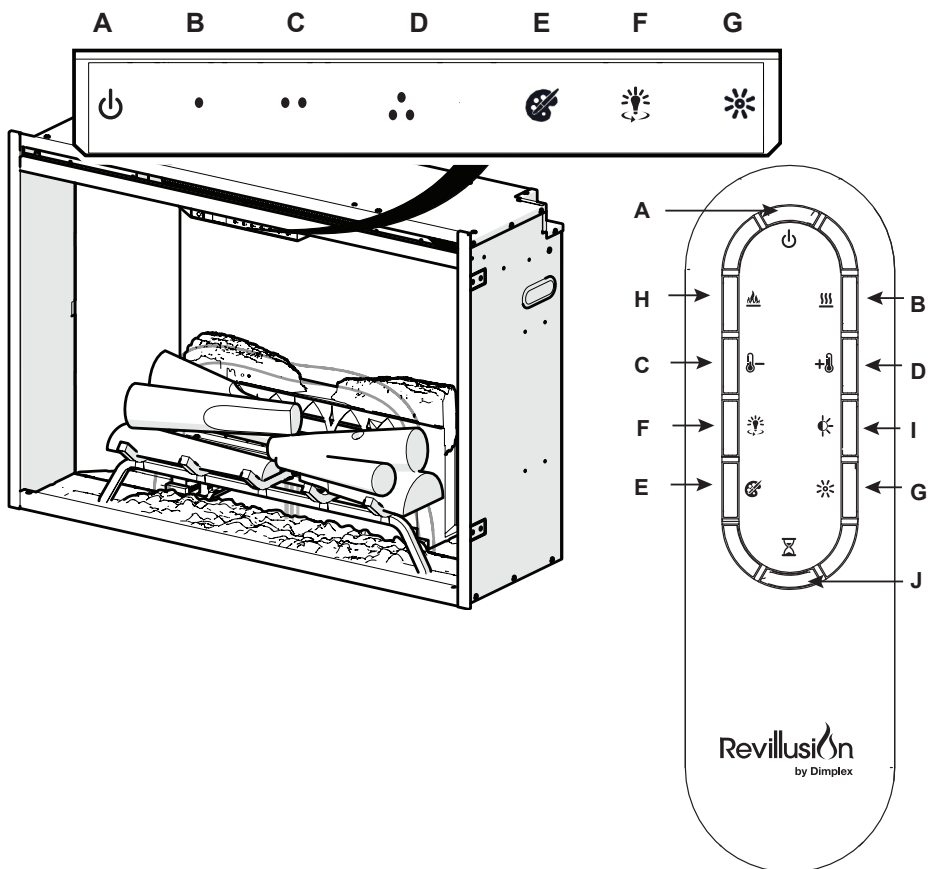





Tryb sterowania ręcznego Revillusion™ Są one zlokalizowane na panelu przednim elektrycznego wkładu kominkowego do zabudowy. Aby aktywować, dotknij ikonę. Wybrane ustawienia pokazywane są po lewej stronie panela.

Do wkładu kominkowego dołączono wielofunkcyjny pilot zdalnego sterowania. Zasięg pracy pilota zdalnego sterowania to około 9 m (30 ft). Poprawne działanie pilota wymaga skierowania go w stronę przedniej części elektrycznego wkładu kominkowego.











## Użytkowanie

	Ikona	Funkcja	Opis
A		Power/ Standby	<p>Wciśnij aby uaktywnić stan bieżący stan oczekiwania (ON/OFF (WŁ./WYŁ)).</p> <ul style="list-style-type: none"> <li>• <b>Tryb oczekiwania wł.</b> Wciśnij aby wyłączyć. Wciśnij ponownie aby uaktywnić poprzedni stan efektu płomienia.</li> <li>• <b>Tryb oczekiwania wył.</b> Wciśnij aby uaktywnić poprzedni stan. <ul style="list-style-type: none"> <li>- Jeżeli efekt płomienia był włączony (On), uaktywnione zostanie poprzednie ustawienie grzania (On lub Off).</li> <li>- Jeżeli efekt płomienia był wyłączony (Off), uaktywnione zostanie poprzednie ustawienie grzania (High lub Low).</li> </ul> </li> </ul> <p>Wciśnij ponownie aby wyłączyć wszystko (Off).</p>
B		Wymiennik	<ul style="list-style-type: none"> <li>• <b>Grzejnik włączony</b> Wciśnij aby włączyć ogrzewanie pilotem (co jest sygnalizowane 1 krótkim dźwiękiem). Pokazuje bieżącą wartość ustawienia temperatury. Do zmiany ustawień temperatury używać ikony Temp Up/Down.</li> <li>• <b>Wyłączenie grzania</b> Wciśnij aby wyłączyć ogrzewanie pilotem (co jest sygnalizowane 1 krótkim dźwiękiem).</li> </ul> <p><b>! UWAGA:</b> Po wyłączeniu grzejnika wentylator będzie się jeszcze obracał przez 60 sekund.</p>
C		Niższa temperatura	Każde naciśnięcie tego przycisku powoduje obniżenie temperatury grzejnika o 1 °F (1 °C). Pokazuje bieżący odczyt temperatury; najniższa wartość to 41 °F (5 °C). Funkcja ta jest aktywna wtedy, gdy włączony jest grzejnik.
D		Wyższa temperatura	Każde naciśnięcie tego przycisku powoduje podwyższenie temperatury grzejnika o 1 °F (1 °C). Pokazuje bieżący odczyt temperatury; najwyższa wartość to 99 °F (37 °C). Funkcja ta jest aktywna wtedy, gdy włączony jest grzejnik.
<b>Zmień na stopnie Fahrenheita (°F) na stopnie Celsjusza (°C)</b>			Naciśnij równocześnie przycisk Temp+ (  ) i Temp- (  ) urządzenia.
<b>Włączenie grzejnika</b>			Przytrzymać przyciski Heat (  ) i Temp- (  ) na urządzeniu przez 2 sekundy. Wartość temperatury pojawi się na ekranie.
<b>Wyłączenie grzejnika</b>			Przytrzymać przyciski Heat (  ) i Temp- (  ), na urządzeniu, przez 2 sekundy, po ustawieniu temperatury wyświetlacz pokazuje "----".

## Użytkowanie

	Ikona	Funkcja	Opis
E		Kolor Motywy	Wciśnij kilkakrotnie aby zmieniać kolory podstawy płomienia między czerwonym (Red), niebieskim (Blue) a Wył. (Off). (Pierwszy segment wyświetlacza zmieni odczyt z “r” na “b” na pusty) Funkcja ta jest aktywna wtedy, gdy efekt płomienia jest włączony.
F		360° Oświetlenie	Wciśnij kilkakrotnie aby zmienić sposób świecenia LED-ów po obu stronach i z tyłu urządzenia z trybu Midnight na białe, a potem na żółte i czerwone. (Odczyt środkowego segmentu będzie się zmieniał, odpowiednio, od 0 do 3. Funkcja ta jest aktywna wtedy, gdy efekt płomienia jest włączony.)
G		Jaskrawość	Wciśnij aby zmienić ustawienie diod LED z High (wysoki) na Low (niski). (Odczyt ostatniego segmentu zmieni się z “H” na “L”). Diody LED funkcji Realog™ pozostają włączone kiedy grzejnik jest włączony (ON) a efekt płomienia wyłączony (Off). <b>! UWAGA:</b> Po aktywowaniu czujnika, dostępne są również ustawienia Wysokiej (High) i niskiej (Low) jaskrawości (Migające “H” i “L”).
H		Płomień	Wciśnij aby “zapalić” zestaw kłód i uruchomić efekt płomienia. Wciśnij ponownie aby wyłączyć funkcję (Off).
I		Oświetlenie Czujnik	Wciśnij to załącz (ALS ON) the temp. otoczenia kontrolka czujnik. Wciśnij ponownie aby wyłączyć czujnik (ALS OFF). <b>! UWAGA:</b> Czujnik światła dostosowuje jaskrawość oświetlenia wkładu, w zależności od poziomu oświetlenia w otoczeniu wkładu.
J		Zegar	Naciśnij kilka razy aby zmienić wartość wyłącznika czasowego w wartościach co 0,5 h, począwszy od 0,5 h do 8,0 h przed wyłączeniem urządzenia. Pozostały czas pracy urządzenia będzie widoczny na wyświetlaczu.
		Control Lock (Blokowanie sterowania)	Przytrzymać jednocześnie przyciski Temp ( •• ) i Brightness ( ✨ ) na urządzeniu, przez 2 sekundy, celem wyłączenia elementów sterowania ręcznego.
		Control Unlock (Odblokowanie sterowania)	Przytrzymać jednocześnie przyciski Temp ( •• ) i Brightness ( ✨ ) na urządzeniu, przez 2 sekundy, celem włączenia elementów sterowania ręcznego.

### Zerowanie przełącznika bezpiecznika temperatury

W przypadku przegrzania się grzejnika, automatyka zabezpieczająca wyłączy całe urządzenie. Aby ponownie je włączyć należy wykonać reset. Urządzenie można zresetować odłączając urządzenie od zasilania i odczekując 5 minut przed jego ponownym włączeniem do gniazda.

**! PRZESTROGA:** W przypadku wystąpienia konieczności wielokrotnego resetowania, urządzenie należy wyłączyć i wezwać zespół serwisowy.

## Konserwacja

### Ogólne zasady konserwacji

Wbudowaną skrzynię ogniową należy regularnie kontrolować, w zależności od warunków, jednak nie rzadziej niż raz w roku. Usuwać zabrudzenia, czyścić kłody, matę, kratkę i podstawę, zgodnie z instrukcjami.

**⚠ OSTRZEŻENIE:** Przed przystąpieniem do konserwacji lub czyszczenia należy odłączyć zasilanie i poczekać aż urządzenie ostygnie, celem zmniejszenia ryzyka pożaru, porażenia elektrycznego czy urazu.

**⚠ PRZESTROGA:** Z wyjątkiem czynności montażowych i czyszczenia, opisanych w niniejszej Instrukcji, wszystkie czynności serwisowe powinny być wykonywane przez autoryzowany serwis producenta.

### Czyszczenie kłód i podstawy

Elektrycznego wkładu kominkowego do zabudowy nie należy używać w stanie zabrudzonym, z nagromadzonym kurzem lub brudem, ponieważ może to skutkować przegrzewaniem się urządzenia i pożarem.

Wkład kominkowy należy odkurzać i czyścić w razie potrzeby. Do czyszczenia używać wilgotnej ściereczki oraz łagodnego środka do czyszczenia powierzchni malowanych wkładu kominkowego do zabudowy. Nie wolno używać ściernych środków czyszczących.

### Czyszczenie ekranu odbijającego

Ekran odbłyśnika czyszczony jest w fabryce, podczas montażu. Podczas wysyłki, instalacji, transportu, itp. ekran może się zakurzyć; kurz usunąć czystą i suchą ściereczką.

Odciski palców i inne zabrudzenia należy usuwać z ekranu odbłyśnika wilgotną ściereczką. Nie wolno używać ściernych środków czyszczących. Osuszyć panel ściereczką, celem zapobieżenia powstaniu zacieków.

### Wymiana baterii w pilocie

#### Aby wymienić baterię:

1. Zdjąć pokrywę z tylnej ścianki pilota. Otworzyć pokrywę akumulatora.
2. Zamontuj litową baterię 3V (CR2032) w pojemniku na baterię. Strona z biegunem dodatnim (+) powinna być skierowana do góry.
3. Zamknij pokrywę baterii.



Baterie należy utylizować zgodnie z przepisami lub oddać do recyklingu. Aby uzyskać więcej informacji na temat możliwości utylizacji, należy skontaktować się z lokalnymi władzami lub sprzedawcą urządzenia.

**⚠ PRZESTROGA:** W czasie transportu i przechowywania grzejnik i jego przewód zasilający należy przetrzymywać w suchym miejscu, pozbawionym nadmiernych wibracji, w sposób zapobiegający jego uszkodzeniu.